



Hugging your Life!

FI

Hugin helpottaa elämäsi ja tekee tavallisista kotiaskareista mukavampia. Hugin-valikoimasta löydät tyylikkään vastauksen jokaiseen tarpeeseesi keittiössä ja koko kodissa.

SE

Hugin gör livet enklare och hemsyslorna behagligare. I Hugins produkturval hittar man stiliga lösningar till varje uppgift i köket och hela hushållet.

EE

Hugin muudab elu lihtsamaks ja kodused toimetused mõnusamaks. Hugini tootevalikut leiad stiilseid lahendusi igaks otsustamiseks köögis ja terves majapidamises.

LV

Hugin padara dzīvi vienkāršāku un mājas soli patīkamāku. Firmas Hugin izstrādājumu klāstā atradīsiet mūsdienīgus risinājumus jebkuram nolūkam virtuvē un māj-saimniecībā.

LT

„Hugin“ paverčia gyvenimą lengvesniu, o buities darbus – malonesniais. „Hugin“ asortimente rasite įvairių paskirčių stilingus sprendimus virtuvei ir visiems namams.

RU

Hugin делает жизнь легче, домашние заботы – приятнее. В ассортименте продукции Hugin найдутся стильные решения для кухни и всего домашнего хозяйства.



Hugging your Life!

EE

Maaletooja: Prisma Peremarket AS, Tammsaare tee 118d, 12918 Tallinn, Eesti

LV

Importētājs: AS Prisma Latvija, Ieriķu iela 3, Rīga, LV-1084, Latvija

LT

Importuotojas: UAB „Prisma LT“, V. Gerulaičio g. 1, LT-08200 Vilnius, Lietuva

SOK, PL 1, 00088 S-ryhmä, Finland

RU

SOK, PL 1, 00088 S-ryhmä, Финляндия
Импортер: ООО «Призма»,
Большой проспект В.О.,
д. 68, лит. А., 199106, Санкт-
Петербург, Россия.
тел. +7 812 4938580

PN:261800315721



Käyttöohje
Bruksanvisning
Kasutusjuhend

Lietošanas instrukcija
Naudojimo instrukcija
Инструкция по эксплуатации

KÄYTTÖOHJE MIKROAALTOUUNI AM820CTB QUALIS

230 V ~ , 50 Hz, 800 – 1270 W

Lue nämä ohjeet tarkasti ennen mikroaaltouunin käyttöä, ja säilytä ohjeita huolellisesti.

VAROTOIMENPITEET LIALLISELLE MIKROAALTOENERGIALLE ALTISTUMISEN VÄLTÄMISEKSI

- (a) Älä yritä käyttää tätä uunia luukun ollessa auki, sillä se voi johtaa haitalliseen mikroaaltoenergialle altistumiseen. On tärkeää, ettei turvalukkojärjestelmää rikota eikä muuteta millään tavalla.
- (b) Varmista, ettei uuniaukon ja luukun välissä ole mitään ja ettei tiivisteissä ole likaa tai puhdistusainejäämiä.
- (c) VAROITUS: Jos luukku tai luukun tiivisteet ovat vaurioituneita, uunia ei saa käyttää, ennen kuin sen on korjannut pätevä henkilö.
- (d) Jos laitetta ei pidetä puhtaana, sen pintojen kunto voi heikentyä ja käyttöikä lyhentyä, mikä voi johtaa vaaratilanteisiin.

TÄRKEITÄ TURVALLISUUSOHJEITA

Tulipalon, sähköiskun, tapaturmien tai liialliselle mikroaaltoenergialle altistumisen riskin välttämiseksi noudata laitteen käytössä tärkeitä turvallisuusohjeita:

- **Vaara:** Nesteitä ja ruokia ei saa kuumentaa suljetuissa astioissa, sillä tämä aiheuttaa räjähdysvaaran.
- **Vaara:** Mikroaaltoenergialta suojaavan kotelon avaaminen ja irrottaminen on vaarallista, ja sen saavat tehdä ainoastaan asiantuntevat henkilöt.
- Käytä ainoastaan mikroaaltouuneihin sopivia astioita ja välineitä.
- Uuni on puhdistettava säännöllisesti ja huolellisesti kaikista ruoanjäämistä. Jos laitetta ei pidetä puhtaana, sen pintojen kunto voi heikentyä ja käyttöikä lyhentyä, mikä voi johtaa vaaratilanteisiin.
- Kun lämmität ruokaa muovi- tai paperiastioissa, ole erityisen tarkkaavainen mahdollisen tulipalovaaran vuoksi. Poista paperi- ja muoviastioista ja -pusseista teräslankaiset sulkimet ja metallikahvat ennen niiden asettamista uuniin.
- Älä kuumenna ruokaa liikaa.
- Jos huomaat uunista tulevan savua, sammuta laite tai irrota pistoke pistorasiasta ja pidä luukku suljettuna mahdollisten liekkien tukahduttamiseksi.
- Asenna ja sijoita tämä uuni ainoastaan mukana toimitettujen asennusohjeiden mukaan.
- Kananmunia kuorineen ja kokonaisia kuorineen keitettyjä kananmunia ei saa kuumentaa mikroaaltouunissa, koska ne voivat räjähtää (poksahtaa), vaikka lämmittäminen uunissa olisi päättynyt.
- Käytä tätä laitetta ainoastaan tässä käyttöohjeessa ilmoitettuun käyttötarkoitukseen. Älä käytä tässä laitteessa syövyttäviä kemikaaleja tai kaasuja. Tämä uuni on tarkoitettu ruoan lämmittämiseen. Sitä ei ole tarkoitettu teolliseen tai laboratoriokäyttöön.
- Laite on tarkoitettu vain sisäkäyttöön, älä säilytä tai käytä tätä laitetta ulkona.
- Älä käytä tätä uunia veden lähettyvillä, kosteassa kellarissa tai uima-altaan lähellä.
- Laitteen pinnat saattavat kuumentua käytön aikana. Varmista, ettei johto joudu

- kosketuksiin kuumien pintojen kanssa. Uunin tuuletusaukkoja ei saa peittää.
- Varmista, ettei johto roiku pöydän tai työtason reunan yli.
 - Kun lämmität lastenruokaa purkissa tai tuttipullossa, ruokaa tulee sekoittaa tai astiaa ravistaa kunnolla lämmityksen jälkeen ja lämpötila tulee tarkistaa palovammojen välttämiseksi.
 - Kun juomia kuumennetaan mikroaalloilla, seurauksena voi olla, että juoman kiehuminen tapahtuu myöhemmin, kun astia on jo otettu pois mikroaaltouunista. Ole varovainen käsitellessäsi astiaa.
 - Tämä laite ei ole tarkoitettu lasten tai muiden sellaisten henkilöiden käytettäväksi, joiden fyysiset, aistinvaraiset tai henkiset ominaisuudet tai kokemuksen ja tiedon puute estävät heitä käyttämästä laitteita turvallisesti, ellei heidän turvallisuudestaan vastaava henkilö valvo heitä tai ole opastanut heille laitteen käyttöä.
 - Aikuisen tulee valvoa laitteen käyttöä huolellisesti, kun paikalla on lapsia.
 - Lapsia pitää valvoa, jotta he eivät leiki laitteella. Lapset saavat käyttää uunia ilman valvontaa ainoastaan silloin, kun heille on annettu riittävät ohjeet ja he pystyvät käyttämään uunia turvallisesti sekä ymmärtämään asiattoman käytön aiheuttamat vaarat.
 - Vähintään 8-vuotiaat lapset sekä henkilöt, joilla on tavanomaista heikommat aistit tai fyysiset tai henkiset kyvyt tai vähäinen tiedollinen ja taidollinen kokemus, voivat käyttää tätä laitetta, mikäli heitä on opastettu laitteen käytössä ja käyttöturvallisuudessa ja he ymmärtävät laitteen käyttöön liittyvät riskit.
 - Lapset eivät saa leikkiä laitteella. Lapset eivät saa puhdistaa tai huoltaa laitetta, paitsi yli 8-vuotiaat aikuisen valvonnassa.
 - Säilytä laite ja sen sähköjohto poissa alle 8-vuotiaiden lasten ulottuvilta.
 - Uunia ei saa sijoittaa kaappiin.
 - Älä koskaan yritä vaihtaa osia tai korjata laitetta itse. Toimita aina kaikki sähkölaitteet korjattavaksi valtuutettuun huoltokorjaamoon. Virheellinen korjaaminen voi vaarantaa käyttäjän turvallisuuden. Lisäksi takuu raukeaa.
 - Ennen laitteen käyttöä tarkista, että pistorasian jännite vastaa laitteen tyyppikilpeen merkittyä jännitettä.
 - Kytke laite ainoastaan vaihtojännitteeseen ja maadoitettuun pistorasiaan. Älä anna virtajohdon kulkea terävien kulmien yli.
 - Kytke laite vikavirtasuojalla varustettuun pistorasiaan (30 mA).
 - Käytä laitteessa vain sen alkuperäisiä osia.
 - Irrota pistotulppa aina pistorasiasta, kun laitetta ei käytetä, ennen kuin osia lisätään tai poistetaan sekä ennen kuin laitetta puhdistetaan.
 - Jos sulake tai vikavirtasuojalaukeaa, älä käynnistä laitetta uudelleen.
 - Älä upota virtajohtoa tai moottoriosaa veteen – tämä voi aiheuttaa sähköiskun.
 - VAROITUS: Jotta vältetään lämpötilanrajoittimen tahattomasta palautuksesta johtuva vaara, ei tätä laitetta saa syöttää ulkoisen kytkentälaitteen kuten aikakytkimen kautta eikä laitetta saa kytkeä piiriin, jonka käyttäjä säännöllisesti kytkee päälle ja pois.
 - Tarkista virtajohdon ja laitteen kunto säännöllisesti. Älä käytä laitetta, jos huomaat niissä vaurioita. Mikäli sähköjohto on vaurioitunut, laitteen käyttöön liittyy sähköiskun riski. Jos ovi tai oven tiivisteet ovat vahingoittuneet, mikroaaltouunia ei saa käyttää. Laite tulee viedä valtuutettuun sähkölaitteiden huoltoliikkeeseen laitteen korjausta varten.
 - Turvalukitusta ei saa missään tapauksessa rikkoa eikä sen toimintaa saa muuttaa.
 - Älä aseta mitään mikroaaltouunin etureunan ja oven väliin. Pidä tiivistepinnat puhtaina liasta ja puhdistusainejäämistä.
 - Tämä laite on tarkoitettu käytettäväksi kotitalouksissa ja muissa vastaavissa

kohteissa, esim.

- liikkeiden, toimistojen ja muiden työpaikkojen henkilöstön taukotiloissa
- maatilojen rakennuksissa
- hotellien, motellien ja muiden majoitusliikkeiden asiakkaiden käytössä
- majataloissa.

TAPATURMARISKIN VÄHENTÄMINEN MAADOITUKSEN ASENNUS

VAARA

Sähköiskuvaara

Joidenkin sisäkomponenttien koskettaminen voi johtaa vakavaan tapaturmaan tai kuolemaan. Älä pura tätä laitetta.

VAROITUS

Sähköiskuvaara

Asiaton maadoituksen käyttö voi johtaa sähköiskuun. Älä kytke laitetta pistorasiaan, ennen kuin laite on asennettu ja maadoitettu kunnolla.

PUHDISTUS

Muista irrottaa laitteen pistoke pistorasiasta.

1. Puhdista uunin sisäpuoli käytön jälkeen hieman kostutetulla liinalla.
2. Puhdista varusteet tavanomaiseen tapaan vedellä ja puhdistusaineella.
3. Luukun kehys ja tiivisteet sekä niiden lähellä olevat osat on puhdistettava huolellisesti kostealla liinalla.

Pistoke

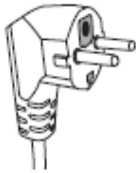

Tämä laite on maadoitettava. Oikosulun sattuessa maadoitus vähentää sähköiskuvaaraa muodostamalla sähkövirralle poistoreitin. Tämä laite on varustettu maadoitetulla johdolla ja maadoitetulla pistokkeella. Pistoke on liitettävä asianmukaisesti asennettuun ja maadoitettuun pistorasiaan.

Kysy lisätietoja pätevältä sähköasentajalta tai huoltoteknikolta, jos et täysin ymmärrä maadoitusohjeita tai jos olet epävarma laitteen asianmukaisesta maadoituksesta. Jos jatkojohdon käyttö on välttämätöntä, käytä ainoastaan kolmisäikeistä jatkojohtoa.

1. Laitteeseen kuuluu lyhyt virtajohto, jotta vältetään pitkään johtoon kompastumisen tai takertumisen aiheuttamat vaarat.
2. Jos käytät pitkää johtosettiä tai jatkojohtoa:
 - 1) Johtosettiin tai jatkojohtoon merkittyjen sähköarvojen tulee olla vähintään yhtä suuret kuin laitteen sähköarvot.
 - 2) Jatkojohdon tulee olla maadoitettu kolmisäikeinen johto.
 - 3) Jatkojohto on vedettävä niin, ettei se roiku pöydänreunan yli niin, että lapset voivat vetää sen alas, ja ettei siihen voida kompastua.

VALMISTUSASTIAT JA -VÄLINEET

VAROITUS

Tapaturmavaara

Huolto- tai korjaustoimenpiteen suorittaminen, johon liittyy mikroaaltoenergialta suojaavan kotelon avaaminen ja irrottaminen, on vaarallista muille kuin asiantunteville henkilöille.

Katso kohdat ”Materiaalit, joita voidaan käyttää mikroaaltouunissa” ja ”Materiaalit, joiden käyttöä mikroaaltouunissa tulee välttää”. Myös joidenkin metallittomien valmistusastioiden käyttö mikroaaltouunissa ei välttämättä ole turvallista. Jos olet epävarma, voit testata kyseistä astiaa seuraavalla tavalla.

Astian testaus:

1. Täytä mikroaaltouunikäyttöön soveltuvaan astiaan 250 ml (1 kuppi) kylmää vettä ja aseta testattava astia siihen.
2. Kuumenna enimmäisteholla 1 minuutin ajan.
3. Tunnustele astiaa/välinettä. Jos tyhjä astia on lämmin, älä käytä sitä ruoanvalmistukseen mikroaaltouunissa.
4. **Älä ylitä 1 minuutin aikaa.**

MATERIAALIT, JOITA VOIDAAN KÄYTTÄÄ MIKROAALTOUUNISSA

Astiat ja välineet	Huomautuksia
Alumiinifolio	Vain suojaus. Pienillä ja pehmeillä alumiinifoliokappaleilla voidaan peittää ohuita liha- tai kanaviipaleita ylikypsymisen välttämiseksi. Kipinöintiä voi muodostua, jos folio on liian lähellä uunin seinää. Folion tulee olla vähintään 2,5 cm etäisyydellä uunin seinistä.
Uunivuoka	Astian pohjan on oltava vähintään 5 mm pyöritysalustan yläpuolella. Väärä käyttö voi johtaa pyöritysalustan rikkoutumiseen.
Ruokailuastiat	Älä käytä astioita, joissa on halkeamia tai jotka ovat lohjenneet.
Lasikannut	Poista aina kansi. Älä ylikuumenna ruokaa. Monet lasikannut eivät kestä kuumuutta ja saattavat rikkoutua.
Lasiastiat	Käytä vain lämmönkestäviä lasiastioita. Varmista, ettei niissä ole metallia. Älä käytä lohjenneita astioita tai astioita, joissa on halkeamia.
Paistopussit	Älä käytä metallisulkimilla varustettuja pusseja. Tee pusseihin viiltoja, jotta höyry pääsee haihtumaan.
Paperilautaset ja mukit	Käytä ainoastaan lyhytaikaiseen ruoanvalmistukseen/lämmitykseen. Älä jätä uunia ilman valvontaa käytön aikana.
Paperipyyhkeet	Käytä ruoan peittämiseen uudelleenkuumennuksessa ja rasvan imeytymiseen. Käytä tiukassa valvonnassa ja ainoastaan lyhytaikaiseen ruoanvalmistukseen.
Leivinpaperi	Käytä suojana ruoan roiskumiselta tai höyryn keräämiseen.
Muovi	Muoveissa tulee olla asianmukainen merkintä. Jotkin muoviastiat pehmenevät niiden sisältämän ruoan kuumentuessa. Kuumentamiseen tarkoitettuihin pusseihin ja tiukasti suljettuihin muovipusseihin tulee tehdä viiltoja, reikiä tai ilmanvaihtaukkoja pakkauksen ohjeiden mukaan.
Muovikelmu	Peitä ruoka muovikelmulla valmistuksen aikana kosteuden keräämiseksi. Varo, ettei muovikelmu ole kosketuksessa ruokaan.
Lämpömittarit	Vain mikroaaltouuniin sopivat.
Vahapaperi	Peitä ruoka vahapaperilla suojaamaan ruoan roiskumiselta ja keräämään kosteutta.

MATERIAALIT, JOIDEN KÄYTTÖÄ MIKROAALTOUUNISSA TULEE VÄLTÄÄ

Astiat ja välineet	Huomautuksia
Alumiininen alusta	Voi aiheuttaa kipinöintiä. Siirrä ruoka mikroaaltouuniin soveltuvaan astiaan.
Kartonkirasia, jossa on metallikahva.	Voi aiheuttaa kipinöintiä. Siirrä ruoka mikroaaltouuniin soveltuvaan astiaan.
Metalliastiat tai metallikoristeiset astiat	Metalli suojaa ruoan mikroaaltoenergialta. Metallikoriste voi aiheuttaa kipinöintiä.
Metalliset sulkimet	Voi aiheuttaa kipinöintiä ja tulipalon uunissa.
Paperipussit	Voi aiheuttaa tulipalon uunissa.
Vaahtomuovi	Korkeille lämpötiloille altistunut vaahtomuovi voi sulaa tai pilata sen sisältämän nesteen.
Puu	Puu kuivuu mikroaaltouunissa käytettynä ja voi haljeta tai lohjeta.

UUNIN ASENNUS

Uunin osat ja varusteet

Poista uuni ja kaikki materiaali pakkauksesta ja uunin sisältä. Uunin mukana toimitetaan seuraavat varusteet:

Lasinen uunilautanen	1
Pyöritysalusta	1
Käyttöohje	1

- A) Ohjauspaneeli
- B) Pyöritysakseli
- C) Pyöritysalusta
- D) Lasinen uunilautanen
- E) Ikkuna
- F) Luukku
- G) Turvalukitusjärjestelmä

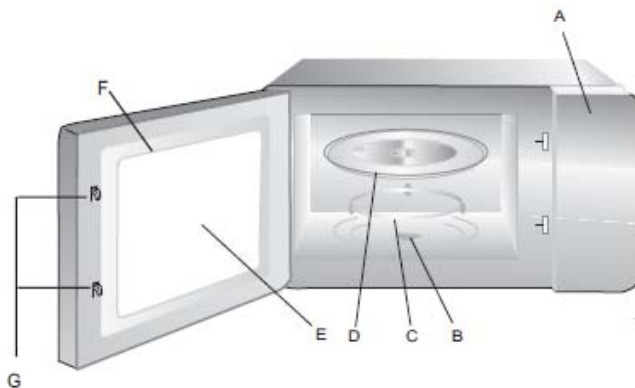

Pyöritysalustan asennus

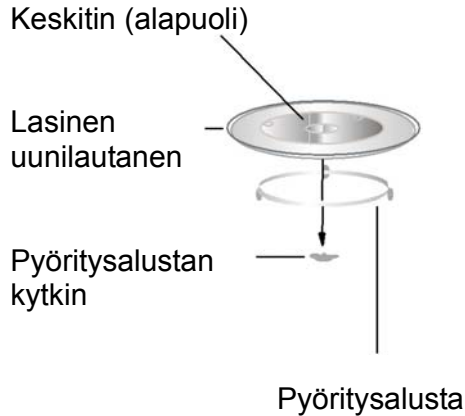

Asennus työtasolle

Poista kaikki pakkausmateriaali ja varusteet. Tarkista, onko uunissa vaurioita, kuten lommoja tai onko ovi vaurioitunut. Älä asenna uunia, jos siinä on vaurioita.

- Älä aseta lasista uunilautasta ylösalaisin. Lasisen uunilautasen pyöriminen ei saa estyä millään tavalla.
- Ruoanvalmistuksessa on aina käytettävä sekä lasista uunilautasta että pyöritysalustaa.
- Ruoka ja astiat asetetaan aina kokonaan lasiselle uunilautaselle ruoanvalmistusta varten.
- Jos lasisessa uunilautasessa tai pyöritysalustassa on murtumia tai halkeamia, ota yhteyttä valtuutettuun huoltoliikkeeseen.

Uunitila: Poista uunitilan pinnalla olevat mahdolliset suojakalvot.

Älä poista vaaleanruskeaa Mica-suojusta, sillä se on kiinnitetty uunitilaan suojaamaan magnetronia.

Asennus

Asenna uuni tasaiselle alustalle, jonka ympärillä on riittävästi vapaata tilaa ilmanvaihtoaukkoja varten.

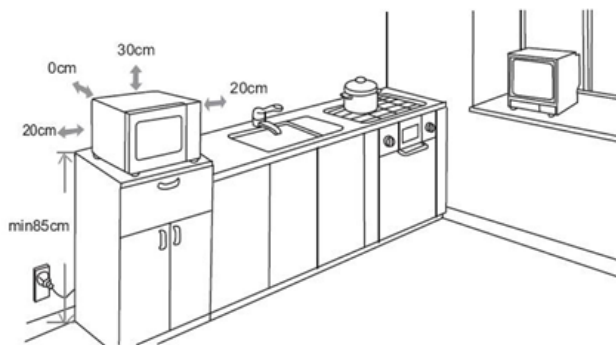

- (1) Uunin yläpuolella on oltava vähintään 30 cm tilaa.
- (2) Älä irrota uunin alaosassa olevia jalkoja.
- (3) Ilmanotto- ja/tai ilmanpoistoaukkojen tukkiminen voi vaurioittaa uunia.
- (4) Sijoita uuni mahdollisimman kauas radioista ja televisioista. Mikroaaltouuni saattaa häiritä radion tai television toimintaa.



VAROITUS: Älä asenna uunia liedien tai muiden lämpöä muodostavien laitteiden lähelle. Jos uuni asennetaan lämmönlähteen lähelle tai yläpuolelle, sille voi aiheutua vaurioita, joita takuu ei korvaa.

KÄYTTÖOHJEET

Tässä mikroaaltouunissa on moderni elektroninen säädin, jonka avulla voit paremmin säätää ruoanlaittoon liittyviä asetuksia tarpeen mukaan.

1. KELLON ASETUS



Kun mikroaaltouunin virta kytketään päälle, uunin näytössä näkyy "0:00" ja kuulet yhden merkkiäänän.

- 1) Paina "**CLOCK/PRE-SET**" (Kello/ajastus), jolloin näytössä vilkkuu tunti-luku.
- 2) Kääntämällä "" voit valita tunnit 0–23.
- 3) Paina "**CLOCK/PRE-SET**" (Kello/ajastus), jolloin näytössä vilkkuu minuuttiluku.
- 4) Kääntämällä "" voit valita minuutit 0–59.
- 5) Päätä kellon asetus painamalla "**CLOCK/PRE-SET**" (Kello/ajastus). " : " vilkkuu näytössä.

Huomautus

- 1) Jos kelloa ei aseteta, se ei toimi virran kytkennän jälkeen.
- 2) Jos painat "**STOP/CLEAR**" (Seis/nollaa) kellonasetuksen aikana, uuni palaa automaattisesti aiempaan tilaan.

2. RUOANVALMISTUS MIKROAALTOUUNISSA

- 1) Paina kerran "**MICROWAVE**" (Mikroaalto) -painiketta. Näyttöön tulee näkyviin "P100".
- 2) Paina neljä kertaa "**MICROWAVE**" (Mikroaalto) -painiketta tai kierrä ""-valitsinta neljä kertaa valitaksesi tehon 100% - 10%. Näytössä näkyy peräkkäin "P100", "P80", "P50", "P30", "P10".
- 3) Vahvasta painamalla "**START/+30SEC./CONFIRM**" (Käynnistä / +30 sek. / vahvasta).
- 4) Säädä valmistusaika kiertämällä ""-valitsinta. (Aika-asetuksen tulisi olla 0:05–95:00.)
- 5) Aloita ruoanvalmistus painamalla "**START/+30SEC./CONFIRM**" (Käynnistä / +30 sek. / vahvasta).

HUOMAUTUS: Valitsimella säädettävän ajan välit ovat seuraavanlaiset:

0–1 min.	:	5 sekuntia
1–5 min.	:	10 sekuntia
5–10 min.	:	30 sekuntia
10–30 min.	:	1 minuutti
30–95 min.	:	5 minuuttia

MIKROAALTOUUNIN TEHOT

Mikroaaltoteho	100 %	80 %	50 %	30 %	10%
Näyttö	P100	P80	P50	P30	P10

3. NOPEA RUOANVALMISTUS

- 1) Paina valmiustilassa **"START/+30SEC./CONFIRM"** (Käynnistä / +30 sek. / vahvistä) -painiketta, jolloin ruoanvalmistus tapahtuu 30 sekunnin ajan 100 %:n teholla. Jokainen painikkeen painallus lisää aikaa 30 sekunnilla. Enimmäisaika on 95 minuuttia.
- 2) Ruoanvalmistuksen ja ajastetun sulatuksen aikana voit lisätä aikaa painamalla **"START/+30SEC./CONFIRM"** (Käynnistä / +30 sek. / vahvistä) -painiketta.
- 3) Valmistusaikaa ei voida lisätä automaattisessa valikossa ja painonmukaisessa sulatuksessa painamalla **"START / +/+30SEC. / CONFIRM)"** (Käynnistä / +30 sek. / vahvistä) -painiketta.
- 4) Valmiustilassa voit valita valmistusajan suoraan kääntämällä "  "-valitsinta vasemmalle. Valittuasi ajan aloita ruoanvalmistus painamalla **"START/+30SEC./CONFIRM"** (Käynnistä / +30 sek. / vahvistä). Mikroaaltouunin teho on 100 %.

4. PAINONMUKAINEN SULATUS

- 1) Paina kerran **"W.T./TIME DEFROST"** (Paino-/aikasulatus), ja näyttöön tulee näkyviin "dEF1".
- 2) Valitse ruoan paino kääntämällä "  "-valitsinta. Paino voidaan valita välillä 100–2000 g.
- 3) Aloita sulatus painamalla **"START/+30SEC./CONFIRM"** (Käynnistä / +30 sek. / vahvistä) -painiketta.

5. AJANMUKAINEN SULATUS

- 1) Paina kahdesti **"W.T./TIME DEFROST"** (Paino-/aikasulatus), ja näyttöön tulee näkyviin "dEF2".
- 2) Valitse valmistusaika kiertämällä "  "-valitsinta. Enimmäisaika on 95 minuuttia.
- 3) Aloita sulatus painamalla **"START/+30SEC./CONFIRM"** (Käynnistä / +30 sek. / vahvistä) -painiketta.



6. MONIVAIHEINEN VALMISTUS

Voit valita enintään kaksi vaihetta. Jos toinen vaiheista on sulatus, se tulee valita ensimmäiseksi vaiheeksi. Ensimmäisen vaiheen jälkeen kuuluu merkkiäni, ja seuraava vaihe käynnistyy.





Huomautus: Automaattista valikkoa ei voida valita yhdeksi vaiheeksi monivaiheisessa käytössä.

Esimerkki: Haluat sulattaa ruokaa 5 minuutin ajan ja sitten valmistaa sitä 80 %:lla teholla 7 minuutin ajan. Valitse seuraavat vaiheet:

- 1) Paina kahdesti **"W.T./TIME DEFROST"** (Paino-/aikasulatus), ja näyttöön tulee näkyviin "dEF2".

- 2) Säädä sulatusajaksi 5 minuuttia kääntämällä ””-valitsinta.
- 3) Paina kerran ”**MICROWAVE**” (Mikroaalto) -painiketta.
- 4) Valitse 80-prosenttinen teho kääntämällä ””-valitsinta, kunnes näytössä näkyy ”P80”.
- 5) Vahvasta painamalla ”**START/+30SEC./CONFIRM**” (Käynnistä / +30 sek. / vahvista) -painiketta.
- 6) Säädä valmistusajaksi 7 minuuttia kääntämällä ””-valitsinta.
- 7) Aloita ruoanvalmistus painamalla ”**START/+30SEC./CONFIRM**” (Käynnistä / +30 sek. / vahvista) -painiketta.

7. AJASTETTU TOIMINTO

- 1) Säädä ensin kello (katso kellonasetusohjeet.)
- 2) Syötä valmistusohjelma. Voit valita enintään kaksi vaihetta. Sulatusta ei tulisi asettaa ajastetuksi toiminnoksi.
Esimerkki: Haluat valmistaa ruokaa 80-prosenttisellä teholla 7 minuuttia.
 - a. Paina kerran ”**MICROWAVE**” (Mikroaalto) -painiketta.
 - b. Valitse 80-prosenttinen teho kääntämällä ””-valitsinta, kunnes näytössä näkyy ”P80”.
 - c. Vahvasta painamalla ”**START/+30SEC./CONFIRM**” (Käynnistä / +30 sek. / vahvista) -painiketta.
 - d. Säädä 7 minuutin valmistusaika kääntämällä ””-valitsinta.
Älä paina näiden vaiheiden jälkeen ”**START/+30SEC./CONFIRM**” -painiketta. Toimi sitten seuraavasti:
 - 3) Paina ”**CLOCK/PRE-SET**” (Kello/ajastus) -painiketta. Tuntiluku vilkkuu.
 - 4) Kääntämällä ”” voit valita tunnit 0–23.
 - 5) Paina ”**CLOCK/PRE-SET**” (Kello/ajastus), jolloin näytössä vilkkuu minuuttiluku.
 - 6) Kääntämällä ”” voit valita minuutit 0–59.
 - 7) Vahvasta painamalla ”**START/+30SEC./CONFIRM**” (Käynnistä / +30 sek. / vahvista) -painiketta. ” : ” palaa, merkkiäsi kuuluu kahdesti ajan umpeuduttua, ja valmistus käynnistyy automaattisesti.
Huomautus: Kellon on oltava ajastettuna. Muuten ajastettu toiminto ei toimi.

8. LAPSILUKKO

Lukko: paina valmiustilassa ”**STOP/CLEAR**” (Seis/nollaus) –painiketta 3 sekuntia ja kuulet pitkän merkkiäänänen osoituksena lapsilukon aktivoitumisesta. Näytössä näkyy asianmukainen symboli.

Lukon avaus: Paina lukitussa tilassa ”**STOP/CLEAR**” (Seis/nollaus) –painiketta 3 sekuntia ja kuulet pitkän merkkiäänänen osoituksena lukon avautumisesta.

9. AUTOMAATTINEN VALIKKO

- 1) Käännä valmiustilassa ””-valitsinta oikealle valitaksesi haluamasi valikon vaihtoehdoista ”A-1”–”A-8”.
- 2) Vahvasta valitsemasi valikko painamalla ”**START/+30SEC./CONFIRM**” (Käynnistä / +30 sek. / vahvista) -painiketta.

- 3) Valitse ruoan paino kääntämällä ””-valitsinta.
- 4) Aloita ruoanvalmistus painamalla ”**START/+30SEC./CONFIRM**” (Käynnistä / +30 sek. / vahvista) -painiketta.
- 5) Kun ruoka on valmis, merkkiääni kuuluu viisi kertaa.

AUTOMAATTINEN VALIKKO

VALIKKO	PAINO (G)	NÄYTTÖ	TEHO
A-1 UUELLEENKUUMENNUS	200	200	100 %
	400	400	
	600	600	
A-2 VIHANNEKSET	200	200	100 %
	300	300	
	400	400	
A-3 KALA	250	250	80 %
	350	350	
	450	450	
A-4 LIHA	250	250	100 %
	350	350	
	450	450	
A-5 PASTA	50 (veden kanssa 450 g)	50	80 %
	100 (veden kanssa 800 g)	100	
A-6 PERUNA	200	200	100 %
	400	400	
	600	600	
A-7 PIZZA	200	200	100 %
	400	400	
A-8 KEITTO	200	200	80 %
	400	400	

10. KYSELYTOIMINTO

- 1) Kun painat ”**MICROWAVE**” (Mikroaalto) -painiketta ruoanvalmistustilassa, senhetkinen teho näkyy näytössä 2–3 sekuntia.
- 2) Ajastetussa tilassa voit ”**CLOCK/PRE-SET**” (Kello/ajastus) -painiketta painamalla nähdä näytössä ajan, jonka kuluttua valmistuksen on määrä alkaa. Ajastettu aika vilkkuu näytössä 2–3 sekuntia, minkä jälkeen näytössä näkyy jälleen kellonaika.
- 3) Valmistustilassa voit tarkistaa nykyisen ajan painamalla ”**CLOCK/PRE-SET**” (Kello/ajastus) -painiketta. Aika näkyy näytössä 2–3 sekuntia.

VIANETSINTÄ

NORMAALI	
Mikroaaltouuni häiritsee television toimintaa	Käynnissä oleva mikroaaltouuni saattaa häiritä radion ja television toimintaa. Se muistuttaa pienempien sähkölaitteiden, kuten sekoittimen, pölynimurin ja sähkötuulettimen aiheuttamia häiriöitä. Tämä on normaalia.
Uunin valo on himmeä	Matalalla tehotasolla käytetyn uunin valo himmenee. Tämä on normaalia.
Luukun pintaan kerääntyy höyryä	Ruoanvalmistuksen yhteydessä muodostuu höyryä. Suurin osa siitä poistuu tuuletusaukkojen kautta. Osa siitä voi kuitenkin kerääntyä viileisiin paikkoihin, kuten luukun pintaan. Tämä on normaalia.
Uuni käynnistyi vahingossa tyhjänä	Uunin käyttäminen tyhjänä on kiellettyä. Se on hyvin vaarallista.

ONGELMA	MAHDOLLINEN AIHEUTTAJA	TOIMENPIDE
Uuni ei käynnisty.	(1) Virtajohtoa ei ole kytketty kunnolla pistorasiaan.	Irrota pistoke ja kytke takaisin 10 sekunnin kuluttua.
	(2) Sulake on palanut tai virrankatkaisin lauennut.	Vaihda sulake tai palauta virrankatkaisin alkutilaan.
	(3) Vika pistorasiassa.	Testaa pistorasiaa muilla sähkölaitteilla.
Uuni ei kuumene.	Luukkua ei ole suljettu kunnolla.	Sulje luukku kunnolla.
Pyöritysalustasta kuuluu ääntä uunin ollessa käynnissä.	Rullien tuissa ja uunin alaosassa on likaa.	Puhdista likaiset osat.

TEKNISET TIEDOT

Malli	AM820CTB
Nimellisjännite	230 V, ~ 50 Hz
Nimellissyöttöteho (mikroaalto)	1270 W
Nimellislähtöteho (mikroaalto)	800 W
Uunin tilavuus	20 l
Pyöritysalustan halkaisija	Ø 255 mm
Ulkomitat	439.5 x 355 x 258.2 mm
Paino	Noin 10,7 kg



Tämä merkintä ilmaisee, että laitetta ei saa hävittää muiden kotitalousjätteiden mukana. Määräys koskee koko EU-aluetta. Väärästä jätteiden hävittämisestä aiheutuvien ympäristö- ja terveyshaittojen välttämiseksi laite tulee kierrättää asianmukaisesti, jotta raaka-aineet saadaan uusiokäyttöön. Palauta käytöstä poistettu laite sähkö- ja elektroniikkaromun keräyspisteeseen. Näin laite päättyy kierrätykseen ympäristön kannalta turvallisesti.

BRUKSANVISNING MIKROVÅGSUGN AM820CTB QUALIS

230 V ~ , 50 Hz, 800 – 1270 W

Läs noga dessa anvisningar innan mikrovågsugnen används och spara dem omsorgsfullt.

FÖRSIKTIGHETSÅTGÄRDER FÖR UNDVIKANDE AV ÖVEREXPONERING FÖR MIKROVÅGSENERGI.

- (a) Försök inte använda ugnen då luckan är öppen då det kan leda till skadlig exponering för mikrovågsenergi. Det är viktigt att säkerhetslåssystemet inte söndras eller ändras på något sätt.
- (b) Kontrollera att det inte finns något mellan ugnens öppning och luckan och att det inte finns smuts eller rester av rengöringsmedel i packningarna.
- (c) **VARNING:** Om luckan eller luckans packningar är skadade får ugnen inte användas innan den har reparerats av en fackman.
- (d) Om apparaten inte hålls ren, kan ytornas skick försämrats och livslängden förkortas vilket kan leda till farliga situationer.

VIKTIGA SÄKERHETSANVISNINGAR VARNING

För undvikande av risk för brand, elektrisk stöt, olycka eller överexponering för mikrovågsenergi ska bl.a. följande viktiga säkerhetsanvisningar följas då apparaten används:

1. VIKTIGA SÄKERHETSANVISNINGAR

För undvikande av risk för brand, elektrisk stöt, olycka eller överexponering för mikrovågsenergi ska de viktiga säkerhetsanvisningarna följas vid användningen av apparaten.

- **Fara:** Vätskor och mat får inte upphettas i slutna kärl då detta kan leda till explosionsfara.
- **Fara:** Det är farligt att öppna och lösgöra kåpan som skyddar mot mikrovågsenergi och detta får endast utföras av en fackman.
- Använd endast kärl och redskap som lämpar sig för mikrovågsugnar.
- Ugnen ska regelbundet och noggrant rengöras från alla matrester. Om apparaten inte hålls ren kan ytornas skick försämrats och livslängden förkortas vilket kan leda till farliga situationer.
- Då du värmer mat i plast- eller papperskärl, var speciellt uppmärksam på grund av eventuell brandfara. Avlägsna tillslutare av ståltråd och metallhandtag från pappers- och plastkärl och pappers- och plastpåsar innan de läggs in i ugnen.
- Upphetta inte maten för mycket.
- Om du märker att det kommer rök ur ugnen ska du stänga av apparaten eller dra stickkontakten ur vägguttaget och hålla luckan stängd för att kväva eventuella lågor.
- Installera och placera denna ugn endast enligt de medföljande installationsanvisningarna.
- Hönsägg med skal och hela kokta ägg med skal får inte upphettas i mikrovågsugn då de kan explodera (gå sönder med en knall) även om uppvärmningen i ugnen har upphört.
- Använd denna apparat endast för det ändamål som anges i denna bruksanvisning.

Använd inte frätande kemiska ämnen eller gaser i denna apparat. Denna ugn är avsedd för uppvärmning av mat. Den är inte avsedd för industriell användning eller användning i laboratorium.

- Apparaten är endast avsedd för inomhusbruk; förvara eller använd inte apparaten utomhus.
- Använd inte denna ugn i närheten av vatten, i en fuktig källare eller i närheten av en simbassäng.
- Apparats ytor kan bli heta under användningen. Kontrollera att elsladden inte kommer i kontakt med de heta ytorna. Ugnens ventilationsöppningar får inte täckas.
- Kontrollera att elsladden inte hänger över kanten på bordet eller arbetsbordet.
- Då du värmer upp barnmat i burk eller nappflaska ska maten blandas och kärlet omskakas ordentligt efter uppvärmningen och temperaturen kontrolleras för att undvika brännskador.
- Då drycker upphettas med mikrovågor kan följden vara att drycken börjar koka först senare då kärlet redan tagits ut ur mikrovågsugnen. Var försiktig då du handskas med kärlet.
- Denna apparat är inte avsedd att användas av barn eller andra sådana personer vars fysiska, sensoriska eller mentala förmåga eller avsaknaden av erfarenhet och kunskap hindrar dem att använda apparaten på säkert sätt, om inte den person som svarar för deras säkerhet övervakar dem eller har väglett dem i användningen av apparaten.
- En vuxen ska noggrant övervaka apparats användning då det finns barn i närheten.
- Barnen bör hållas efter så att de inte leker med apparaten. Barn får använda ugnen utan vuxen övervakning endast då de har getts tillräckliga anvisningar och de kan använda ugnen säkert och förstår de faror som kan uppstå vid olämplig användning.
- Barn över 8 år eller sådana personer som har svagare sensoriskt sinne eller fysiska eller mentala förmågor än normalt eller saknar erfarenhet och kunskap får använda apparaten om de har vägletts i användningen och säkerheten vid användning av apparaten och de förstår de risker som är förenade med användningen av apparaten.
- Barn får inte leka med apparaten. Barn får inte rengöra eller sköta apparaten, förutom barn över 8 år som övervakas av en vuxen.
- Förvara apparaten och dess elledning utom räckhåll för barn under 8 år.
- Ugnen får inte placeras i skåp.
- Försök aldrig själv byta ut delar eller reparera apparaten. Skicka alltid alla elapparater för reparation till en auktoriserad serviceverkstad. En felaktig reparation kan äventyra användarens säkerhet. Dessutom förfaller garantin.
- Kontrollera innan du använder apparaten att vägguttagets spänning motsvarar den som är angiven på apparats typskylt.
- Anslut endast apparaten till ett jordat vägguttag för växelström. Elsladden får inte ledas över vassa kanter.
- Anslut apparaten till ett vägguttag (30 mA) med felströmsskydd.
- Använd endast originaldelar i apparaten.
- Dra alltid stickkontakten ur vägguttaget då apparaten inte används, innan du fäster eller lösgör delar samt innan du rengör apparaten.
- Om säkringen eller jordfelsbrytaren utlöses, får apparaten inte sättas igång på nytt.
- Sänk inte ner elledningen eller motordelen i vatten – detta kan ge upphov till en elektrisk stöt.
- **WARNING:** För att undvika fara som uppstår på grund av att värmebegränsaren

oavsiktligt kopplar på apparaten igen, får denna apparat inte anslutas till elnätet via en yttre anslutningsapparat såsom en timer och apparaten får inte anslutas till en krets som användaren ofta kopplar på och från.

- Kontrollera regelbundet elsladdens och apparatens skick. Använd inte apparaten om du upptäcker en skada på den. Om elsladden är skadad finns det risk för att apparaten ger en elektrisk stöt. Mikrovågsugnen får inte användas om dörren eller dörrens packningar har skadats. Apparaten bör föras till en auktoriserad servicepunkt för elapparater för reparation.
- Säkerhetslåssystemet får under inga omständigheter söndras och dess funktion får inte ändras.
- Placera inga föremål mellan mikrovågsugnens framkant och dörr. Se till att packningarnas ytor är rena från smuts och rester av rengöringsmedel.
- Denna apparat är avsedd att användas i hemhushåll och motsvarande platser, t.ex.
 - personalens rastutrymmen i butiker, kontor och på andra arbetsplatser
 - jordbruksbyggnader
 - för kundernas bruk på hotell, motell och andra inkvarteringsställen
 - vårdshus.

FÖR ATT MINSKA OLYCKSFALLSRISKEN INSTALLATION AV JORDNING

FARA

Fara för elstöt

Om vissa inre komponenter vidrörs kan det leda till allvarlig olycka eller dödsfall. Ta inte isär denna apparat.

VARNING

Fara för elstöt

En oriktig användning av jordningen kan leda till elstöt. Koppla inte apparaten till vägguttaget innan apparaten har installerats och jordats ordentligt.

RENGÖRING

Kom ihåg att dra apparatens stickkontakt ur vägguttaget.

1. Rengör efter användning insidan av ugnen med en något fuktad duk.
2. Rengör tillbehören på sedvanligt sätt med vatten och rengöringsmedel.
3. Luckans ram och packningar och delarna i närheten av dem ska rengöras noggrant med en fuktig duk.

Stickkontakt

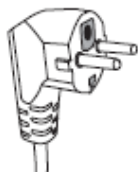

Denna apparat bör jordas. Om en kortslutning sker minskar jordningen risken för elstöt genom att skapa en avledning för elströmmen. Denna apparat är utrustad med en jordad ledning och en jordad stickkontakt. Stickkontakten ska anslutas till ett korrekt installerat och jordat vägguttag.

Be om ytterligare information av en elektriker eller underhållstekniker om du inte helt

förstår jordningsanvisningarna eller om du är osäker gällande den korrekta jordningen. Om det är alldeles nödvändigt att använda en skarvsladd, använd endast en jordad skarvsladd med tre trådar.

1. Till apparaten hör en kort elledning för att undvika de faror som kan uppkomma om någon snubblar eller fastnar i en lång sladd.
2. Om du använder ett långt ledningsset eller en skarvsladd:
 - 1) De elektriska värdena som är angivna på ledningssetet eller skarvsladden måste vara minst lika stora som de uppgifter som anges på apparaten.
 - 2) Skarvsladden bör vara en jordad ledning med tre trådar.
 - 3) Skarvsladden ska placeras så att den inte hänger över t.ex. en bordskant så att ett barn kan dra den ner och så att någon kan snubbla på den.

TILLREDNINGSKÄRLEN OCH -REDSKAPEN

VARNING

Fara för olycksfall

Det är farligt för andra än experter att utföra service- och reparationsåtgärder där kåpan som skyddar mot mikrovågsenergi ska öppnas och lösgöras.

Se avsnitten "Material som kan användas i mikrovågsugnen" och "Material som man bör undvika att använda i mikrovågsugnen". Det är inte nödvändigtvis säkert att använda vissa metallfria tillredningskärl i mikrovågsugnen. Om du är osäker kan du testa kärlet ifråga på följande sätt.

Testning av kärl:

1. Fyll ett kärl som är lämpligt för användning i mikrovågsugn med 250 ml (1 kopp) kallt vatten och placera kärlet som ska testas i det.
2. Upphetta på högsta effekt under 1 minut.
3. Känn på kärlet/redskapet. Om det tomma kärlet är varmt, använd det inte vid tillredning av mat i mikrovågsugn.
4. **Överskrid inte tiden 1 minut.**

MATERIAL SOM KAN ANVÄNDAS I MIKROVÅGSUGN

Kärl och redskap	Anmärkningar
Aluminiumfolie	Endast skydd. Med små och mjuka aluminiumfoliebitar kan tunna kött- eller hönsbitar täckas för att undvika överkokning. Om foliet är för nära ugnens väggar kan det uppstå gnistor. Foliet ska vara på minst 2,5 cm avstånd från ugnens väggar.
Ugnsform	Kärlets botten ska vara minst 5 mm ovanför det roterande underlaget. En oriktig användning kan leda till att det roterande underlaget går sönder.
Porslin	Använd inte kärl som är spruckna eller kärl ur vilka bitar har lossnat.
Glaskannor	Ta alltid bort locket. Upphetta inte maten för mycket. Många glaskannor tål inte hetta och kan gå sönder.
Glaskärl	Använd endast värmetåliga glaskärl. Kontrollera att de inte innehåller metall. Använd inte kärl som är sönder eller kärl som har sprickor.
Stekpåsar	Använd inte påsar försedda med metallförslutare. Gör snitt i påsen så att ångan kan avdunsta.
Papperstallrikar och muggar	Använd endast för kortvarig matlagning/uppvärmning. Lämna inte ugnen obevakad under användningen.
Pappershanddukar	Använd för att täcka maten vid upphettning på nytt och för att suga upp fett. Använd under strikt övervakning och endast för kortvarig matlagning.
Bakplåtspapper	Använd som skydd mot matstänk eller för att samla upp ångan.
Plast	Plasterna bör ha korrekt märkning. En del plastkärl blir mjuka då maten som den innehåller blir het. I påsar som är ämnade för upphettning och påsar som är tätt slutna ska göras snitt, hål eller luftväxlingsöppningar enligt anvisningarna på förpackningen
Plastfolie	Täck maten med plastfolie under tillredningen för att samla upp fukten. Var försiktig så att plastfoliet inte kommer i kontakt med maten.
Termometrar	Endast sådana som är lämpliga för mikrovågsugn.
Vaxat papper	Täck maten med vaxat papper som skydd mot matstänk och för att samla upp fukten.

MATERIAL SOM MAN BÖR UNDVIKA ATT ANVÄNDA I MIKROVÅGSUGN

Kärl och redskap	Anmärkningar
Underlag av aluminium	Kan orsaka gnistor. Flytta över maten i ett kärl som är lämpligt för mikrovågsugn.
Kartongaskar som har metallhandtag	Kan orsaka gnistor. Flytta över maten i ett kärl som är lämpligt för mikrovågsugn.
Metallkärl eller metallpyntat kärl	Metall skyddar maten mot mikrovågsenergi. Metalldekorationen kan orsaka gnistor.
Metalltillslutare	Kan orsaka gnistor och eldsvåda i ugnen.
Papperspåsar	Kan orsaka eldsvåda i ugnen.
Skumgummi	Skumplast som utsatts för höga temperaturer kan smälta eller förstöra den vätska som den innehåller.
Trä	Trä torkar då det används i mikrovågsugn och kan lätt spricka sönder.

INSTALLATION AV UGNEN

Ugnens delar och utrustning

Ta ut allt material ur förpackningen och inne i ugnen. Med ugnen levereras följande utrustning:

Ugnstallrik av glas	1
Ett roterande underlag	1
Bruksanvisning	1

- A) Kontrollpanel
- B) Rotationsaxel
- C) Roterande underlag
- D) Ugnstallrik av glas
- E) Fönster
- F) Lucka
- G) Säkerhetslåssystem

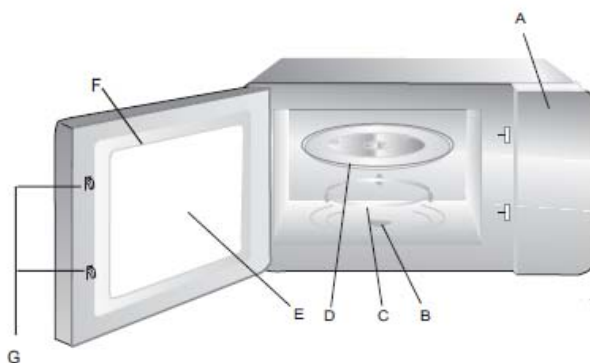

Installation av det roterande underlaget

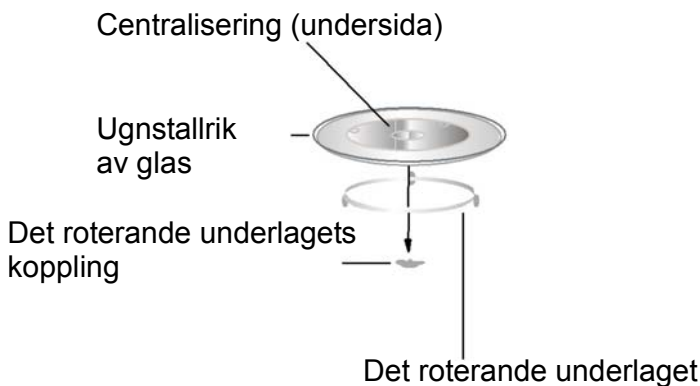

Installation på arbetsbordet

Avlägsna allt förpackningsmaterial och all utrustning. Kontrollera om ugnen har skador, såsom bucklor eller om dörren är skadad. Installera inte ugnen om den har skador.

- Placera inte ugnstallriken av glas upp och ner. Ugnstallrikens rotation får inte hindras på något sätt.
- Vid matlagning ska alltid både ugnstallriken av glas och det roterande underlaget användas.
- Vid matlagning placeras maten och kärnen alltid helt och hållet på ugnstallriken av glas.
- Om ugnstallriken av glas eller det roterande underlaget har brott eller sprickor, ta kontakt med auktoriserad serviceaffär.

Ugnsutrymmet: Avlägsna eventuell skyddsfilm från ugnsutrymmets ytor.

Ta inte bort det ljusbruna Mica-skyddet då det är fäst i ugnsutrymmet för att skydda magnetronen.

Installation

Installera ugnen på ett jämnt underlag där det omkring den finns tillräckligt med fritt utrymme för ventilationsöppningarna.

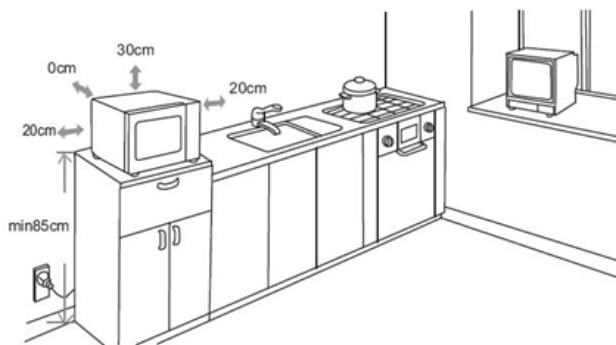

- Det ska finnas minst 30 cm utrymme ovanför ugnen.
- Lösgör inte fötterna som finns på ugnens nedre del.
- Tilltäppning av luftintags- och/eller luftavledningsöppningarna kan skada ugnen.
- Placera ugnen så långt bort från radion eller televisionen som möjligt. Mikrovågsugnen kan störa radions eller televisionens funktion.



VARNING: Installera inte ugnen i närheten av en spis eller någon annan apparat som alstrar värme. Om ugnen installeras i närheten av eller ovanför en värmekälla kan det uppstå skador som inte täcks av garantin.

BRUKSANVISNING

Den här mikrovågsugnen har ett modernt elektroniskt reglage med vars hjälp du på ett bättre sätt kan reglera inställningarna för matlagning enligt behov.

1. INSTÄLLNING AV KLOCKAN



Då strömmen till mikrovågsugnen kopplas på visas på ugnens display "0:00" och en ljudsignal hörs.

- 1) Tryck på "**CLOCK/PRE-SET**" (klocka/tidsinställning). Displayen visar ett tal för timmen som blinkar.
- 2) Genom att vrida "  " kan du välja timmarna 0–23.
- 3) Tryck på "**CLOCK/PRE-SET**" (klocka/tidsinställning). Displayen visar ett tal för minuter som blinkar.
- 4) Genom att vrida "  " kan du välja minuterna 0–59.
- 5) Avsluta inställningen av klockan genom att trycka på "**CLOCK/PRE-SET**" (klocka/tidsinställning). " : " blinkar på displayn.

Anmärkning

- 1) Om klockan inte har ställts in fungerar den inte efter att strömmen kopplats på.
- 2) Om du trycker på knappen "**STOP/CLEAR**" (Stopp/nollställ) återgår ugnen automatiskt till det föregående läget.

2. MATLAGNING I MIKROVÅGSUGN

- 1) Tryck en gång på "**MICROWAVE**" (Mikrovåg)-knappen. På displayn syns "P100".
- 2) Tryck fyra gånger på "**MICROWAVE**" (Mikrovåg)-knappen eller vrid "  "-väljaren fyra gånger för att välja effekten 100 % - 10 %. Displayen visar i följd "P100", "P80", "P50", "P30", "P10".
- 3) Bekräfta genom att trycka på "**START/+30SEC./CONFIRM**" (Starta/+30 sek./bekräfta).
- 4) Ställ in tillredningstiden genom att vrida "  "-väljaren. (Tidsinställningen bör vara 0:05–95:00.)
- 5) Börja matlagningen genom att trycka på "**START/+30SEC./CONFIRM**" (Starta/+30 sek./bekräfta).

ANMÄRKNING: De tider som kan ställas in med väljaren är följande:

0–1 min.	:	5 sekunder
1–5 min.	:	10 sekunder
5–10 min.	:	30 sekunder
10–30 min.	:	1 minut
30–95 min.	:	5 minuter

MIKROVÅGSUGNENS EFFEKTER

Mikrovågseffekt	100 %	80 %	50 %	30 %	10 %
Display	P100	P80	P50	P30	P10

3. SNABB MATLAGNING

- 1) Tryck i beredskapstillståndet på **"START/+30SEC./CONFIRM"** (Starta/+30 sek./bekräfta)-knappen. Matlagningen sker under 30 sekunder på 100 % effekt. Varje tryck på knappen ökar tiden med 30 sekunder. Den längsta tiden är 95 minuter.
- 2) Under matlagningen och den tidsinställda upptiningen kan du öka tiden genom att trycka på **"START/+30SEC./CONFIRM"** (Starta/+30 sek./bekräfta)-knappen.
- 3) Med den automatiska menyn kan tillredningstiden och upptining enligt vikt inte ökas genom att trycka på **"START/+30SEC./CONFIRM"** (Starta/+30 sek./bekräfta)-knappen.
- 4) I beredskapstillståndet kan du välja tillredningstiden genom att vrida "  "-väljaren till vänster. Då du valt tiden börja matlagningen genom att trycka på **"START/+30SEC./CONFIRM"** (Starta /+30 sek./bekräfta). Mikrovågsugnens effekt är 100 %.

4. UPPTINING ENLIGT VIKT

- 1) Tryck en gång på **"W.T./TIME DEFROST"** (Vikt-/tidsupptining), och displayen visar "dEF1".
- 2) Ställ in matens vikt genom att vrida "  "-väljaren. Vikten kan väljas mellan 100–2000 g.
- 3) Börja upptiningen genom att trycka på **"START/+30SEC./CONFIRM"** (Starta/+30 sek./bekräfta)-knappen.

5. UPPTINING ENLIGT TID



- 1) Tryck två gånger på **"W.T./TIME DEFROST"** (Vikt-/tidsupptining), och displayen visar "dEF2".
- 2) Välj tillredningstiden genom att vrida "  "-väljaren. Den längsta tiden är 95 minuter.
- 3) Börja upptiningen genom att trycka på **"START/+30SEC./CONFIRM"** (Starta/+30 sek./bekräfta)-knappen.

6. TILLREDNING I FLERA SKEDEN





Du kan välja högst två skeden. Om det ena skedet är upptining ska det vara det första skedet. Efter det första skedet hörs en signal och det följande skedet startar.
Anmärkning: Den automatiska menyn kan inte användas som ett skede tillsammans med användning i flera skeden.

Exempel: Du vill tina upp mat under 5 minuter och sedan tillreda den på 80 % effekt i 7 minuter. Välj följande skeden:

- 1) Tryck två gånger på **"W.T./TIME DEFROST"** (Vikt-/tidsupptining) och displayen visar "dEF2".
- 2) Ställ in upptiningstiden på 5 minuter genom att vrida "  "-väljaren.

- 3) Tryck en gång på "**MICROWAVE**" (Mikrovåg)-knappen.
- 4) Välj 80-procentseffekten genom att vrida "  "-väljaren tills "P80" syns på displayen.
- 5) Bekräfta genom att trycka på "**START/+30SEC./CONFIRM**" (Starta/+30 sek./bekräfta)-knappen.
- 6) Ställ in tillredningstiden på 7 minuter genom att vrida "  "-väljaren.
- 7) Börja matlagningen genom att trycka på "**START/+30SEC./CONFIRM**" (Starta/+30 sek./bekräfta)-knappen.



7. TIDSINSTÄLLNINGSFUNKTION

- 1) Ställ först in klockan (se anvisningarna för att ställa in klockan)
- 2) Mata in tillredningsprogrammet. Du kan välja högst två skeden. Upptining ska inte sättas som en tidsinställningsfunktion.
Exempel: Du vill tillreda mat på 80 procents effekt i 7 minuter.
 - a. Tryck en gång på "**MICROWAVE**" (Mikrovåg)-knappen.
 - b. Välj 80-procentseffekten genom att vrida "  "-väljaren tills "P80" syns på displayen.
 - c. Bekräfta genom att trycka på "**START/+30SEC./CONFIRM**" (Starta/+30 sek./bekräfta)-knappen.
 - d. Ställ in tillredningstiden på 7 minuter genom att vrida "  "-väljaren.
Efter dessa skeden ska du inte mera trycka på "**START/+30SEC./CONFIRM**"-knappen. Gör sedan som följer:
 - 3) Tryck på "**CLOCK/PRE-SET**" (klocka/tidsinställning)-knappen. Timtalet blinkar.
 - 4) Genom att vrida "  " kan du välja timmarna 0–23.
 - 5) Tryck på "**CLOCK/PRE-SET**" (klocka/tidsinställning). Displayen visar ett tal för minuter som blinkar.
 - 6) Genom att vrida "  " kan du välja minuterna 0–59.
 - 7) Bekräfta genom att trycka på "**START/+30SEC./CONFIRM**" (Starta/+30 sek./bekräfta)-knappen. " : " hörs en signal två gånger då tiden gått ut och tillredningen startar automatiskt.
Anmärkning: Klockan måste vara tidsinställd. Annars fungerar inte tidsinställningsfunktionen.

8. BARNLÅS

Lås: tryck i beredskapstillståndet på knappen "**STOP/CLEAR**" (Stopp/nollställ) i 3 sekunder och du hör en lång signal som bekräftelse på att barnlåset har aktiverats. På displayn syns den lämpliga symbolen.
Öppning av låset: tryck i det låsta tillståndet på knappen "**STOP/CLEAR**" (Stopp/nollställ) i 3 sekunder och du hör en lång signal som bekräftelse på att låset har öppnats.

9. AUTOMATISK MENY

- 1) Vrid i beredskapstillstånd ””-väljaren till höger för att välja från menyns alternativ ”A-1”–”A-8” det du vill använda.
- 2) Bekräfta den meny du har valt genom att trycka på ”**START/+30SEC./CONFIRM**” (Starta/+30 sek./bekräfta)-knappen.
- 3) Välj matens vikt genom att vrida ””-väljaren.
- 4) Börja matlagningen genom att trycka på ”**START/+30SEC./CONFIRM**” (Starta/+30 sek./bekräfta)-knappen.
- 5) Då maten är färdig hörs signal fem gånger.

AUTOMATISK MENY

MENY	VIKT (G)	DISPLAY	EFFEKT
A-1 UPPHETTNING PÅ NYTT	200	200	100 %
	400	400	
	600	600	
A-2 GRÖNSAKER	200	200	100 %
	300	300	
	400	400	
A-3 FISK	250	250	80 %
	350	350	
	450	450	
A-4 KÖTT	250	250	100 %
	350	350	
	450	450	
A-5 PASTA	50 (med vatten 450 g)	50	80 %
	100 (med vatten 800 g)	100	
A-6 POTATIS	200	200	100 %
	400	400	
	600	600	
A-7 PIZZA	200	200	100 %
	400	400	
A-8 SOPPA	200	200	80 %
	400	400	

10. FRÅGEFUNKTIONEN

- 1) Då du trycker på "MICROWAVE" (Mikrovåg)-knappen i tillredningstillståndet, syns den för stunden rådande effekten i 2–3 sekunder.
- 2) I det tidsinställningstillståndet kan du trycka på "CLOCK/PRE-SET" (klocka/tidsinställning)-knappen och displayn visar den tid då tillredningen av maten ska påbörjas. Den tidsinställda tiden syns i displayn i 2–3 sekunder och sedan syns åter klockslaget.
- 3) I beredskapstillståndet kan du kontrollera den nuvarande tiden genom att trycka på "CLOCK/PRE-SET" (klocka/tidsinställning)-knappen. Tiden syns i 2–3 sekunder i displayn

FELSÖKNING

NORMAL	
Mikrovågsugnen stör televisionens funktion	Mikrovågsugnen som är i gång kan störa radions eller televisionens funktion. Den påminner om de störningar som mindre elapparater såsom vispar, dammsugare och elektriska fläktar ger upphov till. Det här är normalt.
Ugnens ljus är svagt	Ugnens ljus är svagt då ugnen används på låg effekt. Det här är normalt.
Det samlas ånga på ugnens yta	Vid matlagning bildas det ånga. En stor del av den försvinner via ventilationsöppningarna. En del av ångan kan dock samlas på svala ställen såsom på luckans yta. Det här är normalt.
Den tomma ugnen gick på i misstag.	Det är förbjudet att använda ugnen då den är tom. Det är mycket farligt.

PROBLEM	EVENTUELL ORSAK	ÅTGÄRD
Ugnen går inte på	(1) Elledningen har inte kopplats ordentligt till vägguttaget.	Dra ut stickkontakten och stick in den på nytt efter 10 sekunder.
	(2) En säkring har gått eller strömbrytaren har utlösts.	Byt ut säkringen eller återställ strömbrytaren i ursprungsläge.
	(3) Fel i stickkontakten.	Testa stickkontakten med någon annan elektrisk apparat.
Ugnen blir inte het	Luckan har inte stängts ordentligt.	Stäng luckan ordentligt.
Det hörs ljud från det rullande underlaget då ugnen är i gång	Det finns smuts i stöden för rullarna och i nedre delen av ugnen.	Rengör de smutsiga delarna.

TEKNISKA DATA

Modell	AM820CTB
Nominell spänning	230 V, ~ 50 Hz
Nominell ineffekt (mikrovåg)	1270 W
Nominell starteffekt (mikrovåg)	800 W
Ugnens volym	20 l
Det rullande underlagets diameter	Ø 255 mm
Yttre mått	439,5 x 355 x 258,2 mm
Vikt	Cirka 10,7 kg



Denna märkning betyder att apparaten inte får slängas med annat hushållsavfall. Bestämmelsen gäller i hela EU-området. För att undvika miljö- och hälsovådliga effekter som orsakas av felaktig förstörelse av avfall ska apparaten återvinnas på lämpligt sätt för att råmaterialen ska kunna återanvändas. Returnera ur bruk tagen apparat till återvinningscentralen för elektriskt och elektroniskt skrot. På detta sätt återvinns apparaten på ett för miljön säkert sätt.

KASUTUSJUHEND
MIKROLAINEAHI AM820CTB QUALIS
230 V ~, 50 Hz, 800 – 1270 W

Lugege kasutusjuhend enne mikrolaineahju kasutamist hoolikalt läbi. Hoidke kasutusjuhend alles.

ETTEVAATUSABINÕUD, MILLEGA VÄLDITE LIIGSET KOKKUPUUDET MIKROLAINEENERGIAGA

- (a) Ärge püüdke mikrolaineahju kasutada siis, kui selle uks on lahti, sest see võib põhjustada kahjulikku kokkupuudet mikrolaineenergiaga. Ärge lõhkuge või muutke turvalukustussüsteemi mingil moel.
- (b) Veenduge, et mikrolaineahju ava ja ukse vahel ei oleks midagi ning et tihenditele ei oleks kogunenud mustust ega puhastusainete jääke.
- (c) HOIATUS: kui uks või uksetihendid on viga saanud, siis ei tohi mikrolaineahju kasutada enne, kui kvalifitseeritud spetsialist on vea parandanud.
- (d) Kui seadet ei puhastata, võivad selle pinnad kahjustuda ja selle kasutamisega lüheneda, mis võib tekitada ohuolukordi.

TÄHTSAD OHUTUSNÕUDED

Tulekahju, elektrilöögi, õnnetuste või liigse mikrolaineenergiaga kokkupuute riski vältimiseks järgige seadme kasutamisel ohutusnõudeid.

- **Hoiatus:** vedelikke ja toiduaineid ei tohi kuumutada suletud nõudes, sest see põhjustab plahvatusohtu.
- **Hoiatus:** mikrolaineenergia eest kaitsva korpuse avamine ja eemaldamine on ohtlik ning seda võib teha ainult volitatud hooldustehnik.
- Kasutage ainult mikrolaineahjukindlaid nõusid ja köögitarvikuid.
- Mikrolaineahju tuleb regulaarselt ja hoolikalt kõikidest toiduosakestest puhastada. Kui seadet ei puhastata, võivad selle pinnad kahjustuda ja selle kasutamisega lüheneda, mis võib tekitada ohuolukordi.
- Olge eriti ettevaatlik, kui soojendate toitu plast- või pappnõus, sest võib tekkida tulekahju. Enne papist või plastist nõude või kottide mikrolaineahju asetamist eemaldage neilt traatsulgurid ja metallsangad.
- Vältige toidu ülekuumutamist.
- Kui märkate mikrolaineahjust tulevat suitsu, lülitage seade välja või eemaldage toitejuhtme pistik pistikupesast ja võimalike leekide summutamiseks ärge avage mikrolaineahju ust.
- Paigaldage mikrolaineahi ainult kaasasolevate paigaldusjuhiste järgi.
- Koorega kanamune ja terveid koorega keedetud kanamune ei tohi mikrolaineahjus kuumutada, sest need võivad plahvatada (lõhkeda), isegi kui kuumutamine on lõppenud.
- Kasutage seadet ainult kasutusjuhendis kirjeldatud eesmärgil. Seadme kasutamisel vältige söövitavaid kemikaale ja aerosoole. Seade on mõeldud toidu soojendamiseks. See ei ole ette nähtud tööstuses ega laboris kasutamiseks.
- Seade on mõeldud ainult sisekasutuseks, ärge hoidke ega kasutage seda välistingimustes.
- Ärge kasutage mikrolaineahju niiskes keldris ega vee või basseini läheduses.
- Seadme pinnad võivad kasutamise ajal muutuda kuumaks. Vältige toitejuhtme kokkupuudet kuumade pindadega. Mikrolaineahju ventilatsioonivasid ei tohi kinni katta.

- Veenduge, et toitejuhe ei ripu laua või tööpinna servalt alla.
- Kui soojendate imikutoitu purgis või lutipudelis, tuleb toitu pärast soojendamist korralikult segada või loksutada ja põletusvigastuste vältimiseks kontrollida selle temperatuuri.
- Kui mikrolaineahjus soojendatakse jooke, võib juhtuda, et jook hakkab keema alles siis, kui nõu on juba mikrolaineahjust välja võetud.
Olge nõu käsitlemisel ettevaatlik.
- Seade ei ole mõeldud kasutamiseks lastele ega piiratud füüsiliste, sensoorsete või vaimsete võimetega ega väheste kogemuste ja teadmistega isikutele, välja arvatud juhul, kui nende turvalisuse eest vastutav isik on neile seadme kasutamist õpetanud või nad kasutavad seadet järelevalve all.
- Kui läheduses on lapsi, peavad täiskasvanud seadme kasutust hoolikalt jälgima.
- Jälgige, et lapsed ei mängiks seadmega. Lapsed võivad mikrolaineahju kasutada ilma järelevalveta ainult siis, kui neid on küllaldaselt juhendatud, kui nad suudavad mikrolaineahju turvaliselt kasutada ja kui nad on teadlikud seadme väärkasutamisega kaasnevatest ohtudest.
- Vähemalt 8-aastased lapsed ning tavapärasest nõrgemate sensoorsete, füüsiliste või vaimsete võimete või väheste kogemuste ja teadmistega isikud võivad seadet kasutada siis, kui neile on selgitatud seadme kasutamist ja kasutamisohtust ning nad mõistavad seadme kasutamisega kaasnevat ohte.
- Ärge laske lastel seadmega mängida. Seadet tohivad täiskasvanu järelevalve all puhastada ja hooldada vähemalt 8-aastased lapsed.
- Hoidke seade ja selle toitejuhe väljaspool alla 8-aastaste laste käeulatus.
- Mikrolaineahju ei tohi paigaldada kappi.
- Ärge kunagi püüdke seadme komponente asendada või ise seadet parandada. Toimetage alati kõik elektriseadmed parandamiseks tootja volitatud hooldustöökotta. Seadme väärparandamine võib selle kasutaja ohtu seada. Lisaks kaotab garantii kehtivuse.
- Enne seadme kasutuselevõttu kontrollige, et pistikupesa pingeline vastab seadme põhjal olevale andmesildile märgitud pingele.
- Seadme tohib ühendada ainult vahelduvvooluvõrgu maandatud pistikupessa. Ärge laske toitejuhtmel rippuda üle teravate servade.
- Ühendage seade rikkevoolukaitselülitiga (30 mA) pistikupessa.
- Kasutage ainult seadme originaaltarvikuid.
- Eemaldage toitejuhtme pistik pistikupesast, kui seadet ei kasutata, enne osade kinnitamist või eemaldamist ning enne seadme puhastamist.
- Kui sulavkaitse või rikkevoolukaitse rakendub, siis ärge käivitage seadet uuesti.
- Ärge kastke toitejuhet või mootoriosa vette – see võib põhjustada elektrilöögi.
- HOIATUS: temperatuuripiiriku juhuslikust lähtestamisest tuleneva ohu vältimiseks ei tohi seade toidet saada läbi välise lülituseadme, näiteks taimeri, ning seda ei tohi ühendada vooluahelasse, mida kasutaja regulaarselt sisse ja välja lülitab
- Kontrollige regulaarselt toitejuhtme ja seadme korrasolekut. Ärge kasutage seadet, kui märkate, et see on viga saanud. Kui toitejuhe on viga saanud, kaasneb seadme kasutusega elektrilöögioht. Kui mikrolaineahju uks või uksetihendid on viga saanud, ei tohi mikrolaineahju kasutada. Seade tuleb parandamiseks viia volitatud hooldustöökotta.
- Turvalukustust ei tohi mingil juhul rikkuda ega selle funktsiooni muuta.
- Ärge asetage midagi mikrolaineahju esiserva ja ukse vahele. Hoidke tihendipinnad puhtad mustusest ja puhastusainete jääkidest.

- Seade on mõeldud kasutamiseks kodumajapidamises ja muudes sarnastes kohtades, nt:
 - kaupluste, kontorite ja muude töökeskkondade personali puhkeruumides
 - turismitaludes
 - hotellides, motellides ja muudes majutusasutustes klientide poolt
 - võõrastemajades.

VIGASTUSOHU VÄHENDAMINE MAANDUSE PAIGALDAMINE

OHT

Elektrilöögioht

Mõne sisekomponendi puudutamine võib põhjustada raskeid õnnetusi või surma. Ärge võtke seadet lahti.

HOIATUS

Elektrilöögioht

Väär maandus võib põhjustada elektrilöögi. Ärge ühendage seadet vooluvõrku enne, kui seade on paigaldatud ja korralikult maandatud.

PUHASTAMINE

Ärge unustage toitejuhtme pistikut enne seadme puhastamist pistikupesast eemaldada.

1. Pärast kasutust puhastage mikrolaineahju sisepinnad veidi niisutatud lapiga.
2. Puhastage tarvikud tavapärasel viisil vee ja puhastusvahendiga.
3. Ukse raami ja tihendeid ning nende läheduses olevaid osi peab niiske lapiga hoolikalt puhastama.

Pistik

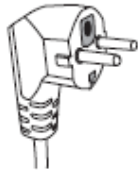

Seadme maandamine on kohustuslik. Lühisesse sattudes vähendab maandus elektrilöögiohtu, moodustades ohtlikku pinget maandava vooluringi. Seadmel on maandusega juhe ja maandusega pistik. Pistik tuleb ühendada korrektselt paigaldatud ja maandatud pistikupesassa.

Küsige lisainfot kvalifitseeritud elektrikult või hooldustehnikult, kui Te maandusjuhistest täielikult aru ei saa või kui Te ei ole seadme korrektse maandamise osas kindel. Kui pikendusjuhtme kasutamine on hädavajalik, kasutage ainult kolmesoonelist pikendusjuhet.

1. Seadme juurde kuulub lühike toitejuhe, et vältida pikale juhtmele komistamisest või takerdumisest põhjustatud vigastusi.
2. Kui kasutate pikenduskaablit või pikendusjuhet:
 - 1) Pikendusjuhtmele või pikenduskaablile märgitud pingete väärtused peavad olema vähemalt sama suured kui seadme vastavad näitajad.
 - 2) Pikendusjuhtmel peab olema maandusega kolmesooneline kaabel.
 - 3) Pikendusjuhe peab olema paigutatud nii, et see ei ripuks lauaservalt alla. Muidu võivad lapsed selle alla tõmmata või sellele võib komistada.

KÖÖGINÕUD JA -TARVIKUD

HOIATUS

Õnnetusohht

Hooldus- ja parandustööde läbiviimine, millega kaasneb mikrolaineenergia eest kaitsva korpuse avamine ja eemaldamine, on muudele kui kvalifitseeritud isikutele ohtlik.

Vt alajaotust „Materjalid, mida võib kasutada mikrolaineahjus” ja „Materjalid, mille kasutamist mikrolaineahjus peaks vältima”. Ka teatud mittemetallsete nõude kasutamine mikrolaineahjus ei ole tingimata ohutu. Kui Te ei ole kindel, võite nõud kontrollida järgmisel viisil.

Nõu kontrollimine

1. Täitke mikrolaineahjukindel nõu 250 ml (1 tassi) külma veega ja asetage kontrollitav nõu selle sisse.
2. Kuumutage maksimaalse võimsuse juures 1 minut.
3. Katsuge nõud/tarvikut. Kui tühi nõu on soe, ärge seda mikrolaineahjus toiduvalmistamiseks kasutage.
4. **Ärge ületage 1 minuti pikkust kuumutusaega.**

MATERJALID, MIDA VÕIB KASUTADA MIKROLAINEAHJUS

Nõud ja tarvikud	Tähelepanu
Alumiiniumfoolium	Ainult kaitseks. Üleküpsemise vältimiseks võib õhukesed liha- või kanalõigud katta väikeste pehmete alumiiniumfooliumi lehtedega. Kui foolium on mikrolaineahju seinale liiga lähedal, võib see tekitada sädemeid. Sellepärast asetage foolium mikrolaineahju seintest vähemalt 2,5 cm kaugusele.
Pruunistusnõu	Nõu põhi peab olema pöördaluse ülapinnast vähemalt 5 mm kõrgemal. Väär kasutus võib põhjustada pöördaluse vigastusi.
Toidunõud	Ärge kasutage pragunenud või katkisi nõusid.
Klaaskannud	Eemaldage alati kaas. Ärge kuumutage toitu üle. Mõned klaaskannud ei kannata kuumust ja võivad puruneda.
Klaasnõud	Kasutage ainult kuumakindlaid klaasnõusid. Kontrollige, et need ei sisaldaks metalli. Ärge kasutage pragunenud või katkisi nõusid.
Küpsetuskotid	Ärge kasutage metallsulguritega kotte. Tehke kottidesse sisselõiked, et aur pääseks välja.
Papptaldrikud ja -topsid	Kasutage ainult lühiaegseks toiduvalmistamiseks/soojendamiseks. Ärge jätke mikrolaineahju kasutamise ajal ilma järelevalveta.
Majapidamispaper	Kasutage toidu katmiseks taaskuumutamise ajal ja üleliigse rasva eemaldamiseks. Kasutage hoolika järelevalve all ainult lühiaegseks toiduvalmistamiseks.
Küpsetuspaber	Kasutage pritsmekaitseks või auru kogumiseks.
Plast	Plastnõudel peab olema vastav märgistus. Mõni plastnõu muutub pehmeks, kui selles olev toit kuumeneb. Soojendamiseks mõeldud kottidesse ja tihedalt suletud plastkottidesse tuleb teha sisselõiked, augud või õhuavad vastavalt pakendiga kaasas olevatele juhistele.
Toidukile	Katke toit valmistamise ajal niiskuse kogumiseks plastkilega. Vältige plastkile kokkupuudet toiduga.
Termomeetrid	Ainult mikrolaineahjukindlad.
Vahapaber	Katke toit pritsmekaitseks ja niiskuse kogumiseks vahapaberiga.

MATERJALID, MILLE KASUTAMIST MIKROLAINEAHJUS PEAKS VÄLTIMA

Nõud ja tarvikud	Tähelepanu
Alumiiniumist alused	Võivad tekitada sädemeid. Asetage toit mikrolaineahjukindlasse nõusse.
Metallsangadega kartongkarbid	Võivad tekitada sädemeid. Asetage toit mikrolaineahjukindlasse nõusse.
Metallnõud või metallkaunistustega nõud	Metall kaitseb toitu mikrolaineenergia eest. Metallkaunistused võivad tekitada sädemeid.
Metallist sulgurid	Võivad mikrolaineahjus tekitada sädemeid ja tulekahju.
Paberkotid	Võivad mikrolaineahjus tekitada tulekahju.
Vahtplast	Vahtplast võib kõrgel temperatuuril sulada või rikkuda nõus oleva vedeliku.
Puit	Mikrolaineahjus kasutamisel puit kuivab ja võib puruneda või praguneda.

MIKROLAINEAHJU PAIGALDAMINE

Mikrolaineahju osad ja tarvikud

Eemaldage mikrolaineahi pakendist ning kõik tarvikud mikrolaineahjust ja pakendist. Mikrolaineahjuga on kaasas järgmised tarvikud.

Klaasist pöördalus	1
Pöördtugi	1
Kasutusjuhend	1

- A) Juhtpaneel
- B) Pöördvõll
- C) Pöördtugi
- D) Klaasist pöördalus
- E) Aken
- F) Uks
- G) Turvalukustussüsteem

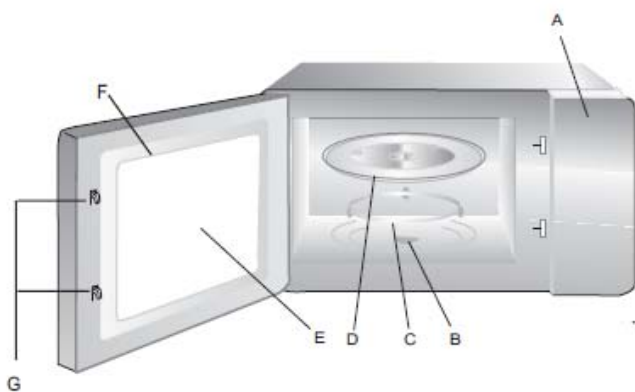

Pöördaluse paigaldamine

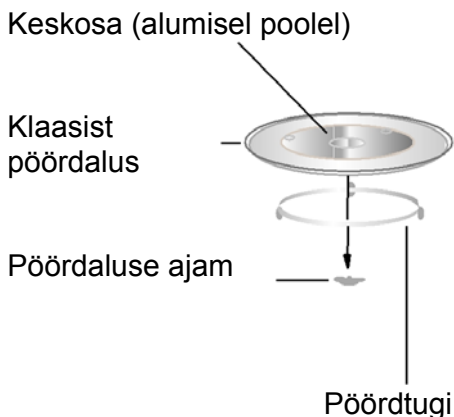

Tööpinnale paigutamine

Eemaldage kogu pakkematerjal ja tarvikud. Veenduge, et mikrolaineahjul ei oleks kahjustusi, näiteks mõlke või ukse kahjustusi. Ärge paigaldage mikrolaineahju, kui see on viga saanud.

- Ärge asetage klaasist pöördalust kummuli. Klaasist pöördaluse pöörlemist ei tohi miski takistada.
- Toiduvalmistamisel peab alati kasutama nii klaasist pöördalust kui ka pöördtuge.
- Toit ja nõud asetatakse toiduvalmistamise ajal alati klaasist pöördalusele.
- Kui klaasist pöördalusel või pöördtoel on pragusid või lõhesid, võtke ühendust tootja volitatud hooldustöökojaga.

Mikrolaineahju sisemus: eemaldage mikrolaineahju sisepinnal olevad kaitsekiled.

Ärge eemaldage helepruuni vilkisolatsiooni, sest see on paigaldatud mikrolaineahju sisemusse magnetroni kaitsmiseks.

Paigaldamine

Asetage mikrolaineahi tasapinnale, mille ümber on küllaldaselt vaba ruumi ventilatsiooniavade jaoks.

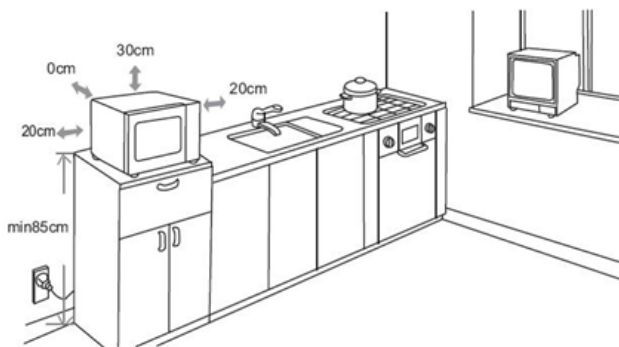

- (1) Mikrolaineahju kohal peab olema vähemalt 30 cm vaba ruumi.
- (2) Ärge eemaldage mikrolaineahju jalgu.
- (3) Ventilatsiooniavade kinnitamine võib mikrolaineahju kahjustada.
- (4) Paigaldage mikrolaineahi võimalikult kaugemale raadiost ja telerist. Mikrolaineahi võib põhjustada häireid radio või teleri töös.



HOIATUS: ärge asetage mikrolaineahju pliidi või muude soojust tekitavate seadmete lähedale. Kui mikrolaineahi paigaldatakse küttekeha lähedusse või selle kohale, võib mikrolaineahi saada kahjustusi, mida garantii ei korva.

KASUTUSJUHISED

Mikrolaineahjul on tänapäevane elektrooniline valits, mille abil saate vastavalt oma soovile seada toiduvalmistusparameetreid.

1. KELLA SEADISTAMINE



Kui mikrolaineahju toide lülitatakse sisse, ilmub näidikule „0:00” ja kostab helisignaali.

- 1) Vajutage nupule **CLOCK/PRE-SET** (kell/taimer), mille järel hakkab tunninäit vilkuma.
- 2) Keerates , saate valida tunnid 0–23.
- 3) Vajutage nupule **CLOCK/PRE-SET** (kell/taimer), mille järel hakkab minutinäit vilkuma.
- 4) Keerates , saate valida minutid 0–59.
- 5) Kellaaja fikseerimiseks vajutage nupule **CLOCK/PRE-SET** (kell/taimer). Näidikul vilgub”.”.

Märkus

- 1) Kui kella ei seadistata, siis pärast toite sisselülitamist see ei tööta.
- 2) Kui vajutate kella seadistamise ajal nupule **STOP/CLEAR** (stopp/nulli), taastub automaatselt varasem seadistus.

2. TOIDUVALMISTUS MIKROLAINEAHJUS

- 1) Vajutage üks kord nupule **MICROWAVE** (mikrolaine). Näidikule ilmub „P100”.
- 2) Vajutage neli korda nupule **MICROWAVE** (mikrolaine) või keerake -valitsat neli korda, et valida võimsus 100–10%. Näidikule ilmub „P100”, „P80”, „P50”, „P30” või „P10”.
- 3) Kinnitage valik vajutusega nupule **START/+30SEC./CONFIRM** (käivitus / +30 sek / kinnitus).
- 4) Seadke valmistusaeg, keerates  valitsat (ajavahemik peaks olema 0:05 ja 95:00 vahel).
- 5) Alustage toiduvalmistamist, vajutades nupule **START/+30SEC./CONFIRM** (käivitus / +30 sek / kinnitus).

MÄRKUS: valitsaga seadistatavad ajavahemikud on järgmised:

0–1 min	:	5 sekundit
1–5 min	:	10 sekundit
5–10 min	:	30 sekundit
10–30 min	:	1 minut
30–95 min	:	5 minutit

MIKROLAINEAHJU VÕIMSUSASTMED

Mikrolainevõimsus	100%	80%	50%	30%	10%
Näidik	P100	P80	P50	P30	P10

3. KIIRE TOIDUVALMISTUS

- 1) Vajutage ooterežiimil nupule **START/+30SEC./CONFIRM** (käivitus / +30 sek / kinnitus), millega toiduvalmistus toimub 30 sekundi jooksul 100% võimsusel. Iga vajutus pikendab valmistusaega 30 sekundi võrra. Maksimaalne aeg on 95 minutit.
- 2) Toiduvalmistamise ja taimeriga seadistatud sulatuse ajal saate lisada aega, vajutades nupule **START/+30SEC./CONFIRM** (käivitus / +30 sek / kinnitus).
- 3) Valmistusaega ei saa lisada automaatrežiimil ja kaalupõhise sulatuse ajal, vajutades nupule **START/+30SEC./CONFIRM** (käivitus / +30 sek / kinnitus).
- 4) Ooterežiimil võite kohe valida valmistusaja keerates  valitsat vasakule. Alustage valitud ajal toiduvalmistamist, vajutades nupule **START/+30SEC./CONFIRM** (käivitus / +30 sek / kinnitus). Mikrolaineahju võimsus on 100%.

4. KAALUPÕHINE SULATUS

- 1) Vajutage üks kord nupule **W.T./TIME DEFROST** (kaalu-/ajapõhine sulatus) ja näidikule ilmub „dEF1”.
- 2) Valige toidu kaal, keerates  valitsat. Kaal võib olla 100–2000 g.
- 3) Sulatuse alustamiseks vajutage **START/+30SEC./CONFIRM** (käivitus / +30 sek / kinnita).

5. AJAPÕHINE SULATUS



- 1) Vajutage kaks korda nupule **W.T./TIME DEFROST** (kaalu-/ajapõhine sulatus) ja näidikule ilmub „dEF2”.
- 2) Valige valmistusaeg keerates  valitsat. Maksimaalne aeg on 95 minutit.
- 3) Sulatuse alustamiseks vajutage **START/+30SEC./CONFIRM** (käivitus / +30 sek / kinnita).

6. MITMEETAPILINE TOIDUVALMISTUS

Saate valida maksimaalselt kaks etappi. Kui üks kahest etapist on sulatus, tuleb see valida esimeseks etapiks. Esimese etapi lõpus kostab helisignaal ja teine etapp algab.





Märkus: automaatrežiimi ei saa valida mitmeetapilise toiduvalmistuse üheks etapiks.

Näide: soovite toitu 5 minutit sulatada ja seejärel valmistada seda 80% võimsusel 7 minutit. Valige järgmised etapid:

- 1) Vajutage kaks korda nupule **W.T./TIME DEFROST** (kaalu-/ajapõhine sulatus) ja näidikule ilmub „dEF2”.
- 2) Valige  valitsat keerates sulatusajaks 5 minutit.
- 3) Vajutage üks kord nupule **MICROWAVE** (mikrolaine).
- 4) Valige  -valitsat keerates 80% võimsus, kuni näidikule ilmub „P80”.
- 5) Kinnitage valik vajutusega nupule **START/+30SEC./CONFIRM** (käivitus / +30 sek / kinnitus).

- 6) Valige  -valitsat keerates sulatusajaks 7 minutit.
- 7) Alustage toiduvalmistamist, vajutades nupule **START/+30SEC./CONFIRM** (käivitus / +30 sek / kinnitus).

7. TAIMERIGA PROGRAMMEERITUD TOIMINGUD



- 1) Seadistage kõigepealt kell (vt kella seadistamise juhendit).
- 2) Sisestage toiduvalmistusprogramm. Saate valida maksimaalselt kaks etappi. Sulatust ei tohiks seada taimeriga programmeeritud toiminguks. Näide: soovite valmistada toitu 80% võimsusel 7 minutit.
- a. Vajutage üks kord nupule **MICROWAVE** (mikrolaine).
- b. Valige  -valitsat keerates 80% võimsus, kuni näidikule ilmub „P80”.
- c. Kinnitage valik vajutusega nupule **START/+30SEC./CONFIRM** (käivitus / +30 sek / kinnitus).
- d. Valige  valitsat keerates valmistusajaks 7 minutit. Ärge vajutage nende etappide vahel nuppu **START/+30SEC./CONFIRM** (käivitus / +30 sek / kinnitus). Toimige järgnevalt:
- 3) Vajutage nupule **CLOCK/PRE-SET** (kell/taimer). Tunninäit hakkab vilkuma.
- 4) Keerates , saate valida tunnid 0–23.
- 5) Vajutage nupule **CLOCK/PRE-SET** (kell/taimer), mille järel hakkab minutinäit vilkuma.
- 6) Keerates , saate valida minutid 0–59.
- 7) Kinnitage valik vajutusega nupule **START/+30SEC./CONFIRM** (käivitus / +30 sek / kinnitus). Näidikule ilmub taas“:”, valitud aja saabudes kõlab kaks korda helisignaali ja toiduvalmistus käivitub automaatselt. Pange tähele: kell peab olema seadistatud. Muidu ei ole võimalik taimerit kasutada.

8. LAPSELUKK

Lukusti: hoidke ooterežiimil 3 sekundit nuppu **STOP/CLEAR** (stopp/nulli) all ja kuulete pikka helisignaali, mis tähistab lapseluku aktiveerumist. Näidikule ilmub vastav sümbol.

Luku avamine: hoidke ooterežiimil 3 sekundit nuppu **STOP/CLEAR** (stopp/nulli) all ja kuulete pikka helisignaali, mis tähistab luku avanemist.

9. AUTOMAATREŽIIM

- 1) Keerake ooterežiimil  valitsat paremale, et valida soovitud seade „A-1” kuni „A-8” hulgast.
- 2) Kinnitage soovitud menüü vajutusega nupule **START/+30SEC./CONFIRM** (käivitus / +30 sek / kinnitus).
- 3) Valige toidu kaal, keerates  valitsat.
- 4) Alustage toiduvalmistamist, vajutades nupule **START/+30SEC./CONFIRM** (käivitus / +30 sek / kinnitus).
- 5) Kui toit on valmis, kõlab viis korda helisignaali.

AUTOMAATREŽIIM

VALIK	KAAL (G)	NÄIT	VÕIMSUS
A-1 TAASKUUMUTAMI NE	200	200	100%
	400	400	
	600	600	
A-2 KÖÖGIVILJAD	200	200	100%
	300	300	
	400	400	
A-3 KALA	250	250	80%
	350	350	
	450	450	
A-4 LIHA	250	250	100%
	350	350	
	450	450	
A-5 PASTA	50 (veega 450 g)	50	80%
	100 (veega 800 g)	100	
A-6 KARTUL	200	200	100%
	400	400	
	600	600	
A-7 PITSA	200	200	100%
	400	400	
A-8 SUPP	200	200	80%
	400	400	

10. PÄRINGUFUNKTSIOON

- 1) Kui vajutate toiduvalmistamise ajal nupule **MICROWAVE** (mikrolaine), kuvatakse näidikule 2–3 sekundi jooksul selle hetke võimsus.
- 2) Taimerifunktsioonil olles saate nupule **CLOCK/PRE-SET** (kell/taimer) vajutades näha näidikul aega, mis jääb toiduvalmistamise alguseni. Taimeriga programmeeritud aeg vilgub näidikul 2–3 sekundit, mille järel taastub kellaeg.
- 3) Toiduvalmistamise ajal saate kontrollida hetkeaega, vajutades nupule **CLOCK/PRE-SET** (kell/taimer). Aeg on näidikule kuvatud 2–3 sekundit.

VEAOTSING

NORMAALNE	
Mikrolaineahi põhjustab häireid teleri töös	Töötav mikrolaineahi võib põhjustada häireid raadio ja teleri töös. See meenutab väiksemate elektriseadmete nagu mikseri, tolmuimeja ja ventilaatori põhjustatud häireid. See on täiesti normaalne.
Mikrolaineahju sisevalgustus on nõrk.	Valgustus nõrgeneb, kui mikrolaineahju kasutatakse madalal võimsusel. See on täiesti normaalne.
Ukse pinnale koguneb auru.	Toiduvalmistamise ajal tekib auru. Suur osa sellest eemaldub ventilatsioonivahendite kaudu. Osa sellest võib aga koguneda jahedatele pindadele nagu ukse pind. See on täiesti normaalne.
Mikrolaineahi lülitatakse kogemata tühjalt sisse.	Mikrolaineahju kasutamine tühjana on keelatud. See on väga ohtlik.

PROBLEEM	VÕIMALIK PÕHJUS	LAHENDUS
Mikrolaineahi ei käivitu.	(1) Toitejuhtme pistik ei ole korralikult pistikupesasse ühendatud.	Eemaldage toitejuhtme pistik ja ühendage see 10 sekundi pärast uuesti.
	(2) Kaitse on läbi põlenud või voolukaitse on rakendunud.	Vahetage kaitse või lülitage voolukaitse algasendisse.
	(3) Viga pistikupesas.	Kontrollige pistikupesateiste elektriseadmetega.
Mikrolaineahi ei kuumene.	Uks ei ole korralikult kinni.	Sulgege uks korralikult.
Kui mikrolaineahi on sisse lülitatud, tekitab pöördalus müra.	Rullikute ja mikrolaineahju pörandavahel on mustus.	Puhastage märdunud osad.

TEHNILISED ANDMED

Mudel	AM820CTB
Nimipinge	230 V ~, 50 Hz
Nimisisendvõimsus (mikrolained)	1270 W
Nimiväljundvõimsus (mikrolained)	800 W
Mikrolaineahju maht	20 l
Pöördaluse läbimõõt	Ø 255 mm
Välismõõtmed	439,5 × 355 × 258,2 mm
Kaal	Umbes 10,7 kg



See märgis tähendab, et seadet ei tohi kasutusest kõrvaldada koos muude olmejäätmetega. Määrus puudutab kogu ELi ala. Valest jäätmete hävitamisest tulenevate keskkonna- ja tervisekahjude vältimiseks peab seadme vastutustundlikult ringlusse võtma, et tooraineid saaks korduskasutada. Viige kasutusest kõrvaldatud seade elektroonikaromude kogumispunkti. Sel viisil võetakse seade keskkonna seisukohalt ohutult ringlusse.

LIETOŠANAS INSTRUKCIJA
MIKROVIĻŅU KRĀSNS AM820CTB QUALIS
230 V ~, 50 Hz, 800 – 1270 W

Pirms mikroviļņu krāsns lietošanas rūpīgi izlasiet lietošanas instrukciju. Saglabāriet lietošanas instrukciju.

BRĪDINĀJUMI PĀRMĒRĪGAS MIKROVIĻŅU ENERĢIJAS IEDARBĪBAS NOVĒRŠANAI

- (a) Nemēģiniet lietot mikroviļņu krāsni, ja tās durvis ir atvērtas, jo tas var izraisīt kaitīgu mikroviļņu starojuma iedarbību. Nebojājiet un nemainiet drošības slēdža sistēmu.
- (b) Pārliecinieties, lai nekas neatrastos starp mikroviļņu krāsns durvju atveri un durvīm, kā arī, lai uz blīvēm nebūtu netīrumu vai tīrīšanas līdzekļu palieku.
- (c) **BRĪDINĀJUMS:** ja mikroviļņu krāsns durvis vai durvju blīves ir bojātas, mikroviļņu krāsni nedrīkst lietot pirms ražotāja pilnvarotais speciālists ir to salabojis.
- (d) Ja ierīce netiek tīrīta, tās virsmas var bojāties, saīsinot ierīces kalpošanas laiku un radot bīstamas situācijas.

SVARĪGI DROŠĪBAS NORĀDĪJUMI

Lai novērstu ugunsgrēka vai negadījumu risku, kā arī elektriskā trieciena vai pārmērīga mikroviļņu starojuma iedarbības varbūtību, ievērojiet ierīces lietošanas drošības noteikumus.

- **Brīdinājums:** šķidrumus un pārtikas vielas nedrīkst sildīt aizvērtos traukos, jo tas rada sprādziena draudus.
- **Brīdinājums:** krāsns mikroviļņu starojuma aizsargkorpusa atvēršana un noņemšana ir bīstama; to drīkst veikt tikai pilnvarots apkopes speciālists.
- Lietojiet tikai mikroviļņu krāsnij piemērotus traukus un virtuves piederumus.
- Mikroviļņu krāsni ir regulāri jātīra un rūpīgi jāsavāc visas ēdiena paliekas. Ja ierīce netiek tīrīta, tās virsmas var bojāties, saīsinot ierīces kalpošanas laiku un radot bīstamas situācijas.
- Esiet īpaši uzmanīgi, ja sildāt ēdienu plastmasas vai papes traukā, jo var rasties ugunsgrēka draudi. Pirms papes un plastmasas trauku vai maisiņu ievietošanas mikroviļņu krāsnī noņemiet no tiem stieples skavas un metāla rokturus.
- Izvairieties no ēdiena pārkarsēšanas.
- Pamanot no mikroviļņu krāsns nākošus dūmus, izslēdziet ierīci vai izņemiet barošanas vada kontaktdakšu no kontaktligzdas un turiet mikroviļņu krāsns durvis aizvērtas, lai noslāpētu iespējamās liesmas.
- Uzstādiet mikroviļņu krāsni tikai atbilstoši pievienotajiem uzstādīšanas norādījumiem.
- Mikroviļņu krāsnī nedrīkst karsēt olas ar čaumalu, kā arī vārītas veselas olas ar čaumalu, jo tās var uzsprāgt (saplīst) pat tad, kad karsēšana ir beigusies.
- Lietojiet ierīci tikai lietošanas instrukcijā norādītajiem mērķiem. Izvairieties no kodīgu ķīmikāliju un aerosolu lietošanas mikroviļņu krāsns darbības laikā. Ierīce ir paredzēta ēdiena sildīšanai. Tā nav paredzēta lietošanai rūpniecībā vai laboratorijās.
- Ierīce ir paredzēta tikai lietošanai telpās, neuzglabāriet un nelietojiet to ārpus telpām.
- Nelietojiet šo mikroviļņu krāsni mitrā pagrabā, kā arī ūdens vai baseina tuvumā.
- Lietošanas laikā ierīces virsmas var kļūt karstas. Izvairieties no barošanas vada saskares ar karstām virsmām. Nedrīkst aizsegt mikroviļņu krāsns gaisa atveres.

- Pārliecinieties, ka ierīces barošanas vads nenokarājas pāri galda malai vai darba virsmai.
- Sildot zīdaiņu ēdienu burciņās vai pudelītēs, pēc uzsildīšanas to kārtīgi jāsamaisa vai jāsakalina un jāpārbauda ēdiena temperatūru, lai novērstu applaucēšanās draudus.
- Sildot mikroviļņu krāsnī dzērienus, var gadīties, ka dzēriens sāk vārīties tikai pēc trauka izņemšanas no mikroviļņu krāsns. Rīkojieties ar traukiem uzmanīgi.
- Ierīce nav paredzēta lietošanai bērniem vai personām ar sensorās sfēras, fiziskās vai garīgās attīstības traucējumiem, vai ierobežotu pieredzi un zināšanām, izņemot gadījumus, kad par viņu drošību atbildīgā persona ir apmācījusi ierīces lietošanu vai viņi lieto ierīci šīs personas uzraudzībā.
- Ja tuvumā ir bērni, pieaugušajiem ir rūpīgi jāseko ierīces lietošanai.
- Sekojiet, lai bērni nerotaļātos ar ierīci. Bērni drīkst lietot mikroviļņu krāsni bez uzraudzības tikai tad, ja viņi iepriekš ir pietiekami apmācīti, lai spētu lietot ierīci drošā veidā un apzinātos mikroviļņu krāsns nepareizas lietošanas draudīgās sekas.
- Vismaz 8 gadus veci bērni, personas ar ierobežotām sensorām, fiziskām vai garīgām spējām, vai ar mazāku pieredzi un zināšanām var lietot ierīci gadījumā, ja viņiem ir izskaidrota ierīces lietošana un drošības noteikumi, un ja viņi izprot ar ierīces lietošanu saistītos riskus.
- Neļaujiet bērniem rotaļāties ar ierīci. Vismaz 8 gadus veci bērni drīkst pieaugušo uzraudzībā tīrīt un apkopt ierīci.
- Glabājiet ierīci un tās barošanas vadu bērniem, jaunākiem par 8 gadiem, nepieejamā vietā.
- Mikroviļņu krāsni nedrīkst ievietot skapī.
- Nekad nemēģiniet nomainīt ierīces detaļas vai paši labot ierīci. Remonta veikšanai vienmēr nogādājiet visas elektriskās ierīces ražotāja pilnvarotā apkopes darbnīcā. Neprofesionāls ierīces remonts var izraisīt bīstamas situācijas tās lietotājam. Turklāt ierīces garantija tiks anulēta.
- Pirms ierīces lietošanas pārliecinieties, ka elektrotīkla kontaktligzdas spriegums atbilst datu plāksnītē norādītajam spriegumam.
- Ierīci drīkst pievienot tikai maiņstrāvas elektrotīkla sazemētai kontaktligzdai. Neļaujiet barošanas vadam nokarāties pāri asām šķautnēm.
- Pievienojiet ierīci kontaktligzdai, aprīkotai ar noplūdes strāvas drošinātāja (30 mA) slēdzi.
- Lietojiet tikai ierīces oriģinālos piederumus.
- Izņemiet barošanas vada kontaktdakšu no elektrotīkla kontaktligzdas, ja ierīce netiek lietota, pirms detaļu piestiprināšanas vai noņemšanas, un pirms ierīces tīrīšanas.
- Ja iedarbojas kustošais drošinātājs vai strāvas noplūdes drošinātājs, neiedarbiniet ierīci no jauna.
- Nemērciet barošanas vadu vai motora daļu ūdenī – tas var radīt elektriskā trieciena draudus.
- **BRĪDINĀJUMS:** lai novērstu temperatūras ierobežotāja atiestatīšanas radītu bīstamu situāciju, ierīces barošanu nedrīkst pieslēgt caur ārēju ieslēgšanas ierīci, piemēram, taimeru vai pieslēgt ierīci elektriskajai ķēdei, kuru lietotājs regulāri ieslēdz un izslēdz.
- Regulāri pārbaudiet, vai ierīce un tās barošanas vads ir kārtībā. Nelietojiet ierīci, ja ievērosiet, ka tā ir guvusi bojājumus. Ja ir bojāts barošanas vads, ierīces lietošanu var apdraudēt elektriskā trieciena varbūtība. Nedrīkst lietot ierīci, ja mikroviļņu krāsns durvis vai durvju blīves ir bojātas. Ierīces labošanai to jānogādā pilnvarotā

apkopes darbnīcā.

- Nekādā gadījumā nedrīkst sabojāt drošības slēdzi vai mainīt tā funkciju.
- Nelieciet neko starp mikroviļņu krāsns priekšas malu un durvīm. Saglabāriet blīvju virsmas tīras (bez netīrumiem un tīrīšanas līdzekļu paliekām).
- Ierīce ir paredzēta lietošanai mājāsaimniecībā un citās līdzīgās vietās, piem.,
 - veikalu, iestāžu u.c. darba vides personāla atpūtas telpās
 - tūristu mājās
 - viesi viesnīcās, moteļos un citās izvietojšanas vietās
 - viesu namos.

IEVAINOJUMU RISKĀ SAMAZINĀŠANA IEZEMĒŠANA

BĪSTAMI

Elektriskā trieciena draudi

Pieskaršanās kādai detaļai ierīces iekšpusē var izraisīt smagus negadījumus vai nāvi. Neizjauciet ierīci.

BRĪDINĀJUMS

Elektriskā trieciena draudi

Nepareizs iezemējums var izraisīt elektrisko triecienu. Nepieslēdziet ierīci pie strāvas tīkla, pirms tā nav uzstādīta un iezemēta atbilstoši prasībām.

TĪRĪŠANA

Neaizmirstiet pirms ierīces tīrīšanas atvienot barošanas vada kontaktdakšu no kontaktligzdas.

1. Pēc mikroviļņu krāsns lietošanas notīriet tās iekšējās virsmas ar viegli samitrinātu drānu.
2. Piederumus tīriet parastā veidā – ar ūdeni un tīrīšanas līdzekli.
3. Durvju rāmi un blīves, kā arī to tuvumā esošās detaļas ir rūpīgi jānotīra ar mitru drānu.

Kontaktdakša

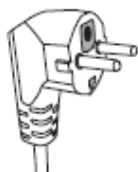

Ierīces iezemēšana ir obligāta. Īssavienojuma laikā iezemēšana samazina elektriskā trieciena draudus, veidojot bīstamo spriegumu iezemēšanas ķēdē. Ierīcei ir iezemēts vads un iezemēta kontaktdakša. Kontaktdakšu jāpievieno pareizi uzstādītai un iezemētai kontaktligzdai.

Ja neizprotat iezemēšanas norādījumus vai neesat pārliecināts par ierīces iezemējuma pareizību, papildu informācijai saņemšanai vērsieties pie kvalificēta elektriķa vai apkopes tehniķa. Ja pagarinātājs ir ļoti nepieciešams, lietojiet tikai trīsdzīslu pagarinājuma kabeli.

1. Ierīcei ir īss barošanas vads, lai novērstu traumas, kas rodas pakļūpot vai aizķeroties aiz gara vada.
2. Lietojot pagarinātājkabelli vai pagarinātājavadu:

- 1) Uz pagarinātājvada vai pagarinātājkabeļa apzīmētajām sprieguma vērtībām ir jābūt vismaz vienādām ar atbilstošiem ierīces rādītājiem.
- 2) Pagarinātājvadam jālieto trīsdzīslu pagarinājuma kabelis ar iezemējumu.
- 3) Pagarinātājvadu ir jānovieto tā, lai tas nekarātos pāri galda malai. Citādi bērni to var noraut vai aizķerties aiz tā un paklupt.

VIRTUVES TRAUKI UN PIEDERUMI

BRĪDINĀJUMS

Nelaiemes gadījuma draudi

Apkopes un remonta darbus, kuru gaitā ir nepieciešama mikroviļņu enerģijas aizsargkorpusa atvēršana un noņemšana, ir bīstami veikt personām bez atbilstošas kvalifikācijas.

Sk. sadaļu „Mikroviļņu krāsnij piemērotie materiāli” un „Materiāli, kurus nav ieteicams lietot mikroviļņu krāsnī”. Arī noteikti nemetāla trauki nav pilnīgi droši lietošanai mikroviļņu krāsnī. Ja neesat pārliecināts, varat trauku pārbaudīt zemāk aprakstītajā veidā.

Trauka pārbaude

1. Mikroviļņu krāsnij piemērotā traukā ielejiet 250 ml (1 tasi) auksta ūdens un ievietojiet tajā tukšu pārbaudāmo trauku.
2. Karsējiet tos 1 minūti maksimālās jaudas režīmā.
3. Pieskarieties traukam/piederumam. Ja tukšais trauks ir silts, nelietojiet to ēdiena gatavošanai mikroviļņu krāsnī.
4. **Nekarsējiet ilgāk par 1 minūti.**

MIKROVIĻŅU KRĀSNIJ PIEMĒROTIE MATERIĀLI

Trauki un piederumi	Uzmanību!
Alumīnija folija	Tikai aizsardzībai. Lai to nepārceptu, plānas gaļas vai vistas gaļas šķēles var pārklāt ar mazām mīksta alumīnija folijas loksņēm. Ja folija atrodas pārāk tuvu mikroviļņu krāsns sienai, var rasties dzirksteles. Tāpēc novietojiet foliju vismaz 2,5 cm attālumā no mikroviļņu krāsns sienām.
Graudzēšanas trauks	Trauka apakšai ir jāatrodas vismaz 5 mm augstumā virs rotējošās pamatnes virsmas. Nepareiza lietošana var radīt rotējošās pamatnes bojājumus.
Pārtikas trauki	Nelietojiet ieplīsušus vai bojātus traukus.
Stikla kannas	Vienmēr noņemiet kannas vāku. Nepārkarsējiet ēdienu. Dažu veidu stikla kannas neiztur karstumu un var saplīst.
Stikla trauki	Izmantojiet tikai karstumizturīgus stikla traukus. Pārlicinieties, ka tie nesatur metālu. Nelietojiet ieplīsušus vai bojātus traukus.
Cepšanas maisiņi	Nelietojiet maisiņus ar metāla skavām. Iegrieziet maisiņos nelielus caurumus tvaika izvadīšanai.
Papīra šķīvji un glāzes	Lietojiet tikai īslaicīgai ēdiena gatavošanai/uzsildīšanai. Lietošanas laikā neatstājiet mikroviļņu krāsni bez uzraudzības.
Saimniecības papīrs	Var izmantot ēdiena pārsegšanai atkārtotas sildīšanas laikā un lieko tauku uzsūkšanai. Lietojiet tikai īslaicīgai ēdiena gatavošanai, rūpīgi uzraugot.
Cepšanas papīrs	Lietojiet kā pārsegu, lai novērstu ēdiena izšļakstīšanos un iztvaikošanu.
Plastmasa	Plastmasas traukiem ir jābūt ar atbilstošu marķējumu. Daži plastmasas trauki kļūst mīksti, kad ēdiens tajos sakarst. Ēdiena sildīšanas maisiņos un blīvi noslēgtos polietilēna maisiņos ir jāizveido iegriezumi, caurumiņi vai gaisa atveres (sk. norādījumus uz iepakojumiem).
Pārtikas plēve	Mitruma savākšanai ēdiena gatavošanas laikā pārklājiet to ar plastikāta plēvi. Sekojiet, lai plastikāta plēve nepieskartos ēdienam.
Termometri	Tikai mikroviļņu krāsnīm piemērotā.
Vaskpapīrs	Lai novērstu izšļakstīšanos un iztvaikošanu, pārklājiet ēdienu ar vaskpapīru.

MATERIĀLI, KURUS NAV IETEICAMS LIETOT MIKROVIĻŅU KRĀSNĪ

Trauki un piederumi	Uzmanību!
Alumīnija paliktņi	Var izraisīt dzirksteļošanu. Ievietojiet ēdienu mikroviļņu krāsnij piemērotos traukos.
Kartona kārbas ar metāla rokturiem	Var izraisīt dzirksteļošanu. Ievietojiet ēdienu mikroviļņu krāsnij piemērotos traukos.
Metāla trauki vai trauki ar metāla rotājumiem	Metāls pasargā ēdienu no mikroviļņu enerģijas. Metāla rotājumi var izraisīt dzirksteļošanu.
Metāla skavas	Var mikroviļņu krāsnī izraisīt dzirksteļošanu un aizdegšanos.
Papīra maisiņi	Var mikroviļņu krāsnī izraisīt aizdegšanos.
Putuplasts	Augstā temperatūrā putuplasts var izkust vai sabojāt traukā esošo šķidrumu.
Koka trauki	Lietojot mikroviļņu krāsnī koka traukus, tie sažūst un var saplīst vai ieplaisāt.

MIKROVIĻŅU KRĀSNS UZSTĀDĪŠANA

Mikroviļņu krāsns detaļas un piederumi

Noņemiet mikroviļņu krāsns iepakojumu, izņemiet visus piederumus no mikroviļņu krāsns un no iepakojuma. Mikroviļņu krāsns komplektā ietilpst šādi piederumi:

- Rotējoša stikla pamatne 1
- Rotējošais balsts 1
- Lietošanas instrukcija 1

- A) Vadības panelis
- B) Rotējošā vārpsta
- C) Rotējošais balsts
- D) Rotējoša stikla pamatne
- E) Logs
- F) Durvis
- G) Drošības slēdža sistēma

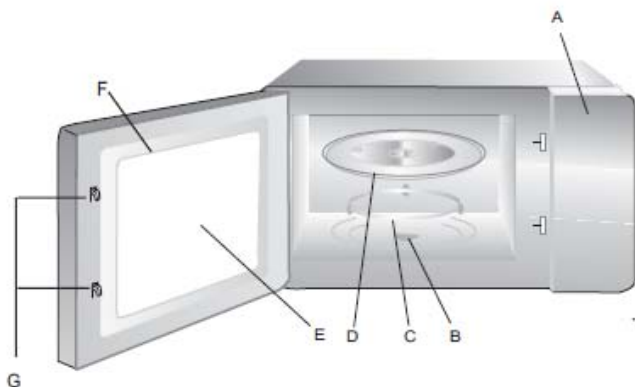

Rotējošās pamatnes uzstādīšana

Vidusdaļa (apakšpusē)

Rotējoša
stikla
pamatne

Rotējošās
pamatnes
piedziņa

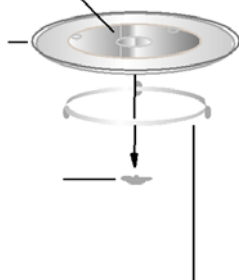

Rotējošais balsts

Novietošana uz darba virsmas

Noņemiet visu iepakojuma materiālu un izņemiet piederumus. Pārlicinieties, ka mikroviļņu krāsnij nav bojājumu, piemēram, iespaidumu vai durvju bojājumu. Neuzstādiet mikroviļņu krāsni, ja tā ir bojāta.

- Nelieciet rotējošo stikla pamatni ačgārnī. Rotējošās stikla pamatnes kustība nedrīkst būt traucēta.
- Gatavojot ēdienu, vienmēr izmantojiet gan rotējošo stikla pamatni, gan rotējošo balstu.
- Gatavojot ēdienu, to kopā ar trauku vienmēr ir jānovieto uz rotējošās stikla pamatnes.
- Ja rotējošajā stikla pamatnē vai rotējošajā balstā radušās plaisas vai plīsumi, sazinieties ar ražotāja pilnvarotu apkopes darbnīcu.

Mikroviļņu krāsns iekšpuse: noņemiet mikroviļņu krāsnī uz iekšējās virsmas esošās aizsargplēves.

Nenoņemiet gaiši brūno vizlas izolāciju – tā ir uzstādīta mikroviļņu krāsns iekšpusē magnetrona aizsardzībai.

Uztādīšana

Novietojiet mikroviļņu krāsni uz līdzenas virsmas, ap kuru ir pietiekami daudz brīvas vietas ventilācijas atveru darbības nodrošināšanai.

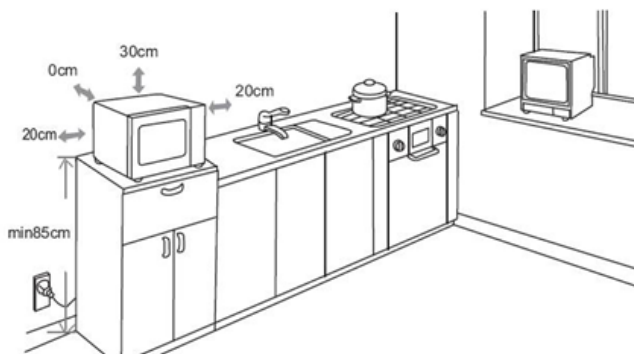

- (1) Virs mikroviļņu krāsns ir jābūt vismaz 30 cm brīvas telpas.
- (2) Nenoņemiet mikroviļņu krāsns kājas.
- (3) Ventilācijas atveru noseģšana var radīt mikroviļņu krāsns bojājumus.
- (4) Novietojiet mikroviļņu krāsni pēc iespējas tālāk no radio un televizora. Mikroviļņu krāsns var radīt traucējumus radio vai televizora darbībā.



BRĪDINĀJUMS: nenovietojiet mikroviļņu krāsni tuvu pie plīts vai citiem siltuma avotiem. Ja mikroviļņu krāsns tiek novietota sildķermeņa tuvumā vai uz tā, ierīcei var rasties bojājumi, kuru novēršanu garantija nesedz.

LIETOŠANAS NORĀDĪJUMI

Mikroviļņu krāsnij ir mūsdienīgs elektroniskais regulators, ar kuru varat, pēc vēlēšanās, iestatīt ēdiena gatavošanas parametrus.

1. PULKSTEŅA LAIKA IESTATĪŠANA



Ja mikroviļņu krāsns tiek pieslēgta barošanas tīklam, displejā parādās „0:00” un atskan skaņas signāls.

- 1) Nospiediet pogu **CLOCK/PRE-SET** (pulkstenis/taimers), pēc tam sāks mirgot stundu rādītājs.
- 2) Pagriežot , varēsiet izvēlēties stundas 0–23.
- 3) Nospiediet pogu **CLOCK/PRE-SET** (pulkstenis/taimers), pēc tam sāk mirgot minūšu rādītājs.
- 4) Pagriežot , varēsiet izvēlēties minūtes 0–59.
- 5) Pareizā laika fiksēšanai nospiediet pogu **CLOCK/PRE-SET** (pulkstenis/taimers). Displejā mirgo”.”.

Piezīme

- 1) Ja laiks nebūs iestatīts, tad pēc ieslēgšanas pulkstenis nedarbosies.
- 2) Ja pulksteņa iestatīšanas laikā nospiedīsiet pogu **STOP/CLEAR** (pārtraukt/izdzēst), automātiski atjaunosies agrākais iestatījums.

2. ĒDIENA GATAVOŠANA MIKROVIĻŅU KRĀSNĪ

- 1) Nospiediet pogu **MICROWAVE** (mikroviļņi) vienu reizi. Displejā parādās „P100”.
- 2) Nospiediet pogu **MICROWAVE** (mikroviļņi) četras reizes vai pagrieziet regulatoru  četras reizes, lai izvēlētos jaudu no 100 līdz 10%. Displejā parādās „P100”, „P80”, „P50”, „P30” vai „P10”.
- 3) Apstipriniet savu izvēli, nospiežot pogu **START/+30SEC./CONFIRM** (starts / +30 sek. / apstiprinājums).
- 4) Iestatiet gatavošanas laiku, pagriežot regulatoru  (laika intervālam ir jābūt starp 0:05 un 95:00).
- 5) Sāciet ēdiena gatavošanu, nospiežot pogu **START/+30SEC./CONFIRM** (starts / +30 sek. / apstiprinājums).

PIEZĪME: ar regulatoru ir iespējams iestatīt šādus laika intervālus:

0–1 min	:	5 sekundes
1–5 min	:	10 sekundes
5–10 min	:	30 sekundes
10–30 min	:	1 minūte
30–95 min	:	5 minūtes

MIKROVIĻŅU KRĀSNS JAUDAS PAKĀPES

Mikroviļņu jauda	100%	80%	50%	30%	10%
Displejs	P100	P80	P50	P30	P10

3. ĀTRA ĒDIENA PAGATAVOŠANA

- 1) Gaidīšanas režīmā nospiediet pogu **START/+30SEC./CONFIRM** (starts / +30 sek. / apstiprinājums); ēdiena gatavošana norisinās 30 sekundes ar 100% jaudu. Katra pogas nospiešana pagarina gatavošanas laiku par 30 sekundēm. Maksimālais laiks ir 95 minūtes.
- 2) Lai pagarinātu ēdiena pagatavošanas un ar taimeru iestatītas atkausēšanas laiku, nospiediet pogu **START/+30SEC./CONFIRM** (starts / +30 sek. / apstiprinājums).
- 3) Nospiežot pogu **START/+30SEC./CONFIRM** (starts / +30 sek. / apstiprinājums), nevar pagarināt gatavošanas laiku automātiskajā režīmā un atkausējot pēc svara.
- 4) Gaidīšanas režīmā varat uzreiz izvēlēties gatavošanas laiku, pagriežot regulatoru  pa kreisi. Sāciet ēdiena gatavošanu izvēlētajā laikā, nospiežot pogu **START/+30SEC./CONFIRM** (starts / +30 sek. / apstiprinājums). Mikroviļņu krāsns jauda ir 100%.

4. ATKAUSĒŠANA PĒC SVARA

- 1) Nospiediet pogu **W.T./TIME DEFROST** (atkausēšana pēc svara / laika) vienu reizi un displejā parādās „dEF1”.
- 2) Izvēlieties ēdiena svaru, pagriežot regulatoru . Svars var būt no 100 līdz 2000 g.
- 3) Atkausēšanas uzsākšanai nospiediet pogu **START/+30SEC./CONFIRM** (starts / +30 sek. / apstiprinājums).

5. ATKAUSĒŠANA PĒC LAIKA



- 1) Nospiediet pogu **W.T./TIME DEFROST** (atkausēšana pēc svara / laika) divas reizes un displejā parādās „dEF2”.
- 2) Iestatiet gatavošanas laiku, pagriežot regulatoru . Maksimālais laiks ir 95 minūtes.
- 3) Atkausēšanas uzsākšanai nospiediet pogu **START/+30SEC./CONFIRM** (starts / +30 sek. / apstiprinājums).

6. ĒDIENA DAUDZPAKĀPJU GATAVOŠANA



Varat izvēlēties maksimāli divas pakāpes. Ja viena no pakāpēm ir atkausēšana, tad tā ir jāizvēlas par pirmo pakāpi. Pirmās pakāpes beigās atskan skaņas signāls un sākas otrā pakāpe.

Piezīme: automātisko režīmu nav iespējams izvēlēties par vienu no ēdiena daudzpakāpju gatavošanas pakāpēm.

Piemērs: vēlaties ēdienu atkausēt 5 minūtes, tad gatavot to 7 minūtes ar 80% jaudu. Izvēlieties šādas pakāpes:

- 1) Nospiediet pogu **W.T./TIME DEFROST** (atkausēšana pēc svara / laika) divas reizes un displejā parādās „dEF2”.
- 2) Pagriežot regulatoru , iestatiet atkausēšanas laiku 5 minūtes.
- 3) Nospiediet pogu **MICROWAVE** (mikrovilņi) vienu reizi.
- 4) Pagriežot regulatoru , iestatiet 80% jaudu, līdz displejā parādās „P80”.
- 5) Apstipriniet savu izvēli, nospiežot pogu **START/+30SEC./CONFIRM** (starts / +30 sek. / apstiprinājums).
- 6) Pagriežot regulatoru , iestatiet atkausēšanas laiku 7 minūtes.
- 7) Sāciet ēdiena gatavošanu, nospiežot pogu **START/+30SEC./CONFIRM** (starts / +30 sek. / apstiprinājums).

7. AR TAIMERU IEPROGRAMMĒTĀS DARBĪBAS

- 1) Vispirms iestatiet pulksteni (sk. pulksteņa iestatīšanas norādījumus).
- 2) Ievadiet ēdiena gatavošanas programmu. Varat izvēlēties maksimāli divas pakāpes. Nedrīkst izvēlēties atkausēšanu kā darbību, kas ir ieprogrammēta ar taimeru. Piemērs: vēlaties gatavot ēdienu 7 minūtes ar 80% jaudu.
 - a) Nospiediet pogu **MICROWAVE** (mikrovilņi) vienu reizi.
 - b) Pagriežot regulatoru , iestatiet 80% jaudu, līdz displejā parādās „P80”.
 - c) Apstipriniet savu izvēli, nospiežot pogu **START/+30SEC./CONFIRM** (starts / +30 sek. / apstiprinājums).
 - d) Pagriežot regulatoru , iestatiet gatavošanas laiku 7 minūtes. Starp šiem posmiem nespiediet pogu **START/+30SEC./CONFIRM** (starts / +30 sek. / apstiprinājums). Rīkojieties šādi:
 - 3) Nospiediet pogu **CLOCK/PRE-SET** (pulkstenis/taimers). Sāk mirgot stundu rādītājs.
 - 4) Pagriežot , varēsiet izvēlēties stundas 0–23.
 - 5) Nospiediet pogu **CLOCK/PRE-SET** (pulkstenis/taimers), pēc tam sāk mirgot minūšu

rādītājs.





- 6)  , varēsiet izvēlēties minūtes 0–59.
- 7) Apstipriniet savu izvēli, nospiežot pogu **START/+30SEC./CONFIRM** (starts / +30 sek. / apstiprinājums). Displejā atkal parādās”.”, kad pienācis izvēlētais laiks, divas reizes atskan skaņas signāls un automātiski tiek uzsākta ēdiena gatavošana. Ievērojiet: pulkstenim ir jābūt iestatītam. Citādi nav iespējams lietot taimeru.

8. BĒRNU DROŠĪBAS SLĒDZIS

Slēdzis: gaidīšanas režīmā turiet pogu **STOP/CLEAR** (pārtraukt/izdzēst) 3 sekundes nospiešanu un dzirdēsiet garu signālu, kas paziņos par bērna drošības slēdža aktivizēšanu. Displejā parādās atbilstošs simbols.

Slēdža atvēršana: gaidīšanas režīmā turiet pogu **STOP/CLEAR** (pārtraukt/izdzēst) 3 sekundes nospiešanu un izdzirdēsiet garu signālu, kas paziņos par bērna drošības slēdža atvēršanu.

9. AUTOMĀTISKAIS REŽĪMS

- 1)  Gaidīšanas režīmā pagrieziet regulatoru  pa labi, lai izvēlētos piemērotu izvēlni no „A-1” līdz „A-8”.
- 2) Apstipriniet piemēroto izvēlni, nospiežot pogu **START/+30SEC./CONFIRM** (starts / +30 sek. / apstiprinājums).
- 3)  Izvēlieties ēdiena svaru, pagrieziet regulatoru .
- 4) Sāciet ēdiena gatavošanu, nospiežot pogu **START/+30SEC./CONFIRM** (starts / +30 sek. / apstiprinājums).
- 5) Kad ēdiens ir gatavs, piecas reizes atskan skaņas signāls.

AUTOMĀTISKAIS REŽĪMS

IZVĒLE	SVARS (G)	RĀDĪJUMS	JAUDA
A-1 ATKĀRTOTA SILDĪŠANA	200	200	100%
	400	400	
	600	600	
A-2 DĀRZEŅI	200	200	100%
	300	300	
	400	400	
A-3 ZIVIS	250	250	80%
	350	350	
	450	450	
A-4 GAĻA	250	250	100%
	350	350	
	450	450	
A-5 MAKARONI	50 (ar ūdeni 450 g)	50	80%
	100 (ar ūdeni 800 g)	100	
A-6 KARTUPEĻI	200	200	100%
	400	400	
	600	600	
A-7 PICA	200	200	100%
	400	400	
A-8 ZUPA	200	200	80%
	400	400	

10. PIEPRASĪJUMA FUNKCIJA

- 1) Ja ēdiena gatavošanas laikā nospiedīsiet pogu **MICROWAVE** (mikroviļņi), displejā uz 2–3 sekundēm parādīsies šī mirkļa jaudas rādītājs.
- 2) Ja ir ieslēgta taimera funkcija, tad nospiežot pogu **CLOCK/PRE-SET** (pulkstenis/taimers), displejā būs redzams, pēc cik ilga laika tiks uzsākta ēdiena gatavošana. Ar taimeru ieprogrammētais laika rādītājs displejā mirgo 2–3 sekundes, pēc tam atjaunojas pulksteņa laika rādītājs.
- 3) Pārtikas gatavošanas laikā varat pārbaudīt pašreizējo laiku, nospiežot pogu **CLOCK/PRE-SET** (pulkstenis/taimers). Displejā 2–3 sekundes mirgos laika rādītājs.

TRAUCĒJUMU NOVĒRŠANA

NORMĀLI	
Mikroviļņu krāsns rada traucējumus televizora darbībā.	Mikroviļņu krāsns lietošana var radīt traucējumus radio un televizora darbībā. Tie atgādina mazāku elektroierīču, piemēram, miksera, putekļu sūcēja un ventilatora radītos traucējumus. Tas ir pilnīgi normāli.
Mikroviļņu krāsns iekšējais apgaismojums ir vājš.	Apgaismojums kļūst vājāks, ja mikroviļņu krāsns tiek lietots zemā jaudas režīmā. Tas ir pilnīgi normāli.
Uz durvīm veidojas tvaika kondensāts.	Ēdiena gatavošanas laikā veidojas tvaiki. Lielākā daļa tvaiku tiek izvadīta pa ventilācijas atverēm. Taču daļa tvaiku var kondensēties uz vēsākām virsmām, piemēram, uz durvīm. Tas ir pilnīgi normāli.
Nejauši tiek ieslēgta tukša mikroviļņu krāsns.	Mikroviļņu krāsns izmantošana tukšā veidā ir aizliegta. Tas ir ļoti bīstami.

PROBLĒMA	IESPĒJAMĀIS CĒLONIS	RISINĀJUMS
Mikroviļņu krāsns neieslēdzas.	(1) Barošanas vada kontaktdakša nav kārtīgi savienota ar elektrotīkla kontaktligzdu.	Atvienojiet kontaktdakšu no kontaktligzdas, nogaidiet 10 sekundes, tad pievienojiet to atkal.
	(2) Izdedzis drošinātājs vai ir nostrādājis automātiskais drošinātāja slēdzis.	Nomainiet drošinātāju vai ieslēdziet drošinātāja slēdzi sākuma pozīcijā.
	(3) Bojāta kontaktligzda.	Pārbaudiet kontaktligzdas darbību, pieslēdzot tajā citas elektroierīces.
Mikroviļņu krāsns nesilda.	Durvis nav kārtīgi aizvērtas.	Kārtīgi aizveriet durvis.
Ieslēdzot mikroviļņu krāsni, rotējošā pamatne rada troksni.	Starp rullīšiem un krāsns grīdu ir sakrājušies netīrumi.	Iztīriet piesārņotās vietas.

TEHNISKIE DATI

Modelis	AM820CTB
Nominālais spriegums	230 V ~, 50 Hz
Nominālā ieejas jauda (mikroviļņi)	1270 W
Nominālā izejas jauda (mikroviļņi)	800 W
Mikroviļņu krāsns tilpums	20 l
Rotējošās pamatnes diametrs	Ø 255 mm
Ārējie izmēri	439,5 × 355 × 258,2 mm
Svars	Aptuveni 10,7 kg



Šis simbols norāda, ka ierīci ir aizliegts izmest kopā ar citiem sadzīves atkritumiem. Regula attiecas uz visu ES reģionu. Lai novērstu iespējamus draudus apkārtējai videi un cilvēku veselībai, ko izraisa nepareiza atkritumu apsaimniekošana, elektriskās ierīces ir jāsavāc atsevišķi no citiem atkritumiem, tādējādi veicinot to pārstrādi un atkārtotu izmantošanu. Nogādājiet nolietoto ierīci elektrisko un elektronisko lūžņu savākšanas punktā. Tādā veidā ierīce tiks iekļauta apkārtējai videi saudzējošā materiālu atkārtotā pārstrādes procesā.

NAUDOJIMO INSTRUKCIJA
MIKROBANGŲ KROSNELĖ AM820CTB QUALIS
230 V ~, 50 Hz, 800 – 1270 W

Prieš naudodami mikrobangų krosnelę, atidžiai perskaitykite naudojimo instrukciją. Naudojimo instrukcijos neišmeskite.

SAUGOS NURODYMAI, KURIE PADĖS IŠVENGTI MIKROBANGŲ SPINDULIUOTĖS

- (a) Nebandykite naudoti mikrobangų krosnelės, kai jos durelės yra atviros, nes žalinga mikrobangų spinduliuotė gali pakenkti. Jokiu būdu nelaužykite ir nekeiskite užrakto sistemos.
- (b) Įsitikinkite, kad tarp mikrobangų krosnelės vidaus ir durelių nieko nebūtų, kad ant tarpiklių nesirinktų nešvarumų ir neliktų valymo priemonių likučių.
- (c) **ĮSPĖJIMAS!** Jei pastebėjote, kad durelės arba durelių tarpikliai yra pažeisti, mikrobangų krosnelės nenaudokite tol, kol kvalifikuotas darbuotojas jos nepatikrino ir nepataisė.
- (d) Jeigu prietaiso nevalysite, jo paviršius gali nukentėti, naudojimo laikas sutrumpėti ir dėl to gali kilti pavojingų situacijų.

SVARBŪS SAUGOS REIKALAVIMAI

Kad nekiltų gaisras, negautumėte elektros smūgio, neatsitiktų nelaimė, nepatirtumėte mikrobangų spinduliuotės, prašome vykdyti saugos nurodymus.

- **Dėmesio:** skysčių ir maisto produktų negalima kaitinti uždarytuose induose, nes jie gali sprogti.
- **Dėmesio:** pavojinga yra atidaryti ir nuimti nuo mikrobangų spinduliuotės saugantį korpusą – tai gali padaryti tik gamintojo įgaliotas techninės priežiūros specialistas.
- Naudokite tik mikrobangų krosnei tinkamus indus ir virtuvinius įrankius.
- Iš mikrobangų krosnelės reguliariai ir rūpestingai išvalykite maisto likučius. Jeigu prietaiso nevalysite, jo paviršius gali nukentėti, naudojimo laikas sutrumpėti ir dėl to gali kilti pavojingų situacijų.
- Itin atsargūs būkite, kai šildote maistą plastikiniuose arba kartoniniuose induose, nes gali kilti gaisras. Prieš dėdami į mikrobangų krosnelę kartoninius arba plastikinius indus ar maišelius, nuimkite vielinius gnybtukus ir metalines rankenas.
- Stenkitės, kad maistas neperkaistų.
- Jei pastebėjote iš mikrobangų krosnelės kylančius dūmus, prietaisą išjunkite arba maitinimo laidą kištuką ištraukite iš elektros lizdo. Kad neišsiveržtų liepsna, neatidarykite mikrobangų krosnelės durelių.
- Įtaisydami mikrobangų krosnelę vykdykite įtaisymo nurodymus, kuriuos rasite pridėtus prie krosnelės.
- Kiaušinių su lukštais (taip pat ir virtų) mikrobangų krosnelėje kaitinti negalima, nes jie gali susprogti net ir pasibaigus kaitinimui.
- Prietaisą naudokite tik pagal naudojimo instrukcijoje nurodytą paskirtį. Prietaiso naudojimo metu nenaudokite edžių chemikalų ir aerosolių. Prietaisas yra skirtas maisto pašildymui. Jis netinka pramoniniam naudojimui ar naudojimui laboratorijose.
- Prietaisą galima naudoti tik patalpose, nelaikykite ir nenaudokite jo lauke.
- Mikrobangų krosnelės nenaudokite drėgname rūsyje, netoli vandens ar baseino.
- Naudojimo metu prietaiso paviršiai gali įkaisti. Žiūrėkite, kad maitinimo laidas nesiliestų prie įkaitusių paviršių. Neuždenkite mikrobangų krosnelės ventiliacinių

angų.

- Pasirūpinkite, kad laidas nekabotų nuo stalo ar darbastalio krašto.
- Pašildytą stiklainį ar buteliuką su kūdikių maisteliu gerai išmaišykite arba sukratykite ir, kad nenudegintų, patikrinkite jo temperatūrą.
- Kai mikrobangų krosnelėje yra šildomi gėrimai, gali atsitikti, kad gėrimas užvirs tik tuomet, kai indas jau bus išimtas iš mikrobangų krosnelės.
Imdami indą būkite atsargūs.
- Neleiskite prietaiso be priežiūros naudoti vaikams, asmenims su fizine, sensorine ir psichine negalia, nepatyrusiems asmenims, nebent už jų saugumą atsakingas asmuo supažindino juos su prietaiso veikimu ar jie naudoja prietaisą prižiūrimi.
- Jei netoliese yra vaikų, suaugusieji turi atsargiai naudotis prietaisu.
- Stebėkite, kad vaikai nežaistų su prietaisu. Vaikai mikrobangų krosnele gali naudotis be suaugusių priežiūros tik tada, jei yra išmokyti ir sugeba ja saugiai naudotis bei žino, kokie pavojai gresia, jeigu prietaisu bus naudojamas netinkamu būdu.
- Vyresni nei 8 metų vaikai, asmenys su sensorine fizine ar psichine negalia ar nepatyrę asmenys gali prietaisu naudotis tada, kai jiems yra išaiškinta kaip saugiai naudotis prietaisu, ir jie supranta su prietaiso naudojimu susijusius pavojus.
- Neleiskite vaikams žaisti su prietaisu. Vyresni nei 8 metų vaikai gali prietaisą valyti ir prižiūrėti prižiūrint suaugusiems.
- Prietaisą ir jo maitinimo laidą laikykite jaunesniems nei 8 metų vaikams nepasiekiamoje vietoje.
- Mikrobangų krosnelės negalima statyti į spintą.
- Niekada nebandykite pakeisti prietaiso detalių ar savarankiškai taisyti prietaiso. Visus elektros prietaisus taisykite gamintojo įgaliotoje priežiūros dirbtuvėje. Netinkamai pataisytas prietaisas gali būti pavojingas jo naudotojui. Be to, garantija nebegalios.
- Prieš įjungdami prietaisą į elektros tinklą įsitikinkite, kad vietinio elektros tinklo įtampa atitinka prietaiso duomenų lentelėje pažymėtą įtampą.
- Prietaisą galima jungti tik į kintamosios srovės elektros tinklą, į žemintą elektros lizdą. Žiūrėkite, kad maitinimo laidas nekabėtų nuo aštrių kraštų.
- Prietaisą įjunkite į elektros lizdą (30 mA) su liekamosios srovės saugikliu.
- Naudokite tik originalius prietaiso priedus.
- Jeigu prietaiso nenaudojate, prieš įtaisydami ar išimdami prietaiso dalis ir valydami prietaisą, maitinimo laido kištuką ištraukite iš elektros lizdo.
- Jei suveikia lydusis saugiklis ar liekamosios srovės saugiklis, nejunkite prietaiso iš naujo.
- Nemerkite maitinimo laido arba variklio į vandenį – tai gali sukelti elektros smūgį.
- ĮSPĖJIMAS! kad nesuveiktų termostatinis lydusis saugiklis, prietaiso nejunkite per išorinį jungiklį, pavyzdžiui, laikmatį. Taip pat nejunkite jo į reguliariai įjungiamą ir išjungiamą srovės grandinę.
- Reguliariai tikrinkite maitinimo laido ir prietaiso būklę. Nenaudokite prietaiso, jeigu pastebėjote, kad jis sugedo. Jei maitinimo laidas pažeistas, naudojant prietaisą gali ištikti elektros smūgis. Mikrobangų krosnele negalima naudotis, jeigu pažeistos jos drelės arba drelių tarpikliai. Prietaisas turi būti taisomas įgaliotoje remonto dirbtuvėje.
- Jokiu būdu negalima gadinti užrakto ar keisti jo funkcijos.
- Tarp mikrobangų krosnelės drelių nedėkite jokių daiktų. Stenkitės, kad drelės ir tarpikliai būtų švarūs, kad ant jų neliktų valymo priemonių likučių.
- Prietaisas yra skirtas naudoti butyje ir kitose panašiose vietose, kaip antai:
 - parduotuvių, biurų ir kitų darbo vietų personalo poilsio patalpose
 - kaimo poilsio sodybose

- viešbučiuose, moteliuose ir kitose apgyvendinimo įstaigose
- svečių namuose.

KAD NESUSIŽEISTUMĖTE ĮŽEMINIMO ĮTAISYMAS

PAVOJUS

Elektros smūgio pavojus

Jeigu liosite vidaus detalę, gali įvykti sunkus nelaimingas atsitikimas arba net ištikti mirtis. Neišardykite prietaiso.

ĮSPĖJIMAS!

Elektros smūgio pavojus

Dėl neteisingo įžeminimo gali ištikti elektros smūgis. Nejunkite prietaiso į elektros tinklą, kol prietaisas nėra įtaisytas ir tinkamai neįžemintas.

VALYMAS

Prieš valydami prietaisą, nepamirškite maitinimo laido kištuko ištraukti iš elektros lizdo.

1. Pasinaudoję mikrobangų krosnele, jos vidų išvalykite šiek tiek sudrėkinta šluoste.
2. Prieš plaukite įprastu būdu – vandeniu ir plovimo priemonėmis.
3. Durelių rėmą bei tarpiklius ir šalia jų esančias dalis rūpestingai nuvalykite drėgna šluoste.

Kištukas

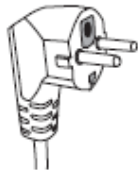

Prietaiso įžeminimas yra privalomas. Įvykus trumpam sujungimui, įžeminimas sumažina elektros smūgio pavojų, sudarydamas pavojingą įtampą įžeminančią srovės grandinę. Prietaiso maitinimo laidas ir kištukas yra įžeminti. Kištuką reikia įkišti į teisingai įmontuotą ir įžemintą elektros lizdą.

Jeigu iki galo nesupratote įžeminimo nurodymų arba nesate tikri, kaip prietaisą įžeminti teisingai, papildomos informacijos teiraukitės pas kvalifikuotą elektriką ar techniką. Jeigu būtina naudoti ilgintuvą, naudokite tik trigyslio laido ilgintuvą.

1. Prietaiso maitinimo laidas yra trumpas, kad neužkliūtumėte už jo ir nesusižeistumėte.
2. Jeigu naudojate ilgintuvo kabelį arba ilgintuvą:
 - 1) Ant ilgintuvo ar ilgintuvo kabelio pažymėtos įtampos vertės turi būti tokios pačios arba didesnės nei atitinkami prietaiso rodikliai.
 - 2) Ilgintuve turi būti įžemintas trigyslis kabelis.
 - 3) Ilgintuvas visada turi būti įtaisytas taip, kad nekabotų nuo stalo krašto. Kitu atveju vaikai gali jį patraukti arba už jo užkliūti.

INDAI IR REIKMENYS

ĮSPĖJIMAS!

Pavojus susižeisti

Su apsauginio korpuso atidarymu ir nuėmimu susiję priežiūros ir remonto darbai yra pavojingi. Juos gali atlikti tik kvalifikuoti asmenys.

Žr. skyrių „Medžiagos, kurias galima naudoti mikrobangų krosnelėje“ ir „Medžiagos, kurių naudojimo mikrobangų krosnelėje reikėtų vengti“. Naudoti tam tikrus nemetalinius indus mikrobangų krosnelėje gali būti taip pat pavojinga. Jei nesate tikri, indus galite patikrinti šiuo būdu.

Indų patikrinimas

1. Pripilkite 250 ml talpos (1 stiklinė) mikrobangoms atsparų indą šalto vandens. Į jį įdėkite bandomą indą.
2. Kaitinkite 1 minutę maksimaliu galingumu.
3. Palieskite indą arba įrankį. Jeigu tuščias indas yra šiltas, jo maisto gaminimui mikrobangų krosnelėje nenaudokite.
4. **Nekaitinkite ilgiau nei 1 minutę.**

MEDŽIAGOS, KURIAS GALIMA NAUDOTI MIKROBANGŲ KROSNELĖJE

Indai ir priedai	Dėmesio!
Aliuminio folija	Skirta tik apsaugai. Plonus mėsos arba vištienos gabalėlius, kad jie neperkeptų, galite apdengti plonais aliuminio folijos lapais. Jeigu folija bus per arti mikrobangų krosnelės sienelių, gali pradėti kibirkščiuoti. Todėl foliją dėkite ne mažiau kaip 2,5 cm atstumu nuo mikrobangų krosnelės sienelių.
Skrudinimo indas	Indo dugnas turi būti bent 5 mm aukščiau nei sukamo padėklo viršutinė pusė. Sukamas padėklas gali sugesti, jeigu jį naudosite neteisingai.
Stalo indai	Nenaudokite įskilusių ar įdužusių indų.
Stikliniai ąsočiai	Visada nuimkite dangtelį. Maisto neperkaitinkite. Kai kurie stikliniai ąsočiai yra neatsparūs karščiui ir gali suskilti.
Stikliniai indai	Naudokite tik karčiui atsparius stiklinius indus. Žiūrėkite, kad jų sudėtyje nebūtų metalo. Nenaudokite įskilusių ar įdužusių indų.
Kepimo maišeliai	Nenaudokite maišelių su metaliniais gnybtukais. Kad garai galėtų išeiti, maišelį įkirpkite.
Kartoninės lėkštės ir puodeliai	Naudokite tik trumpai gaminamam maistui ir maisto pašildymui. Nepalikite veikiančios mikrobangų krosnelės be priežiūros.
Popieriniai rankšluosčiai	Naudokite apdengti šildomam maistui ir riebalų likučiams sugerti. Naudokite tik trumpai gaminamam maistui ir rūpestingai prižiūradami.
Kepimo popierius	Naudokite tiškaiams ir garams sulaikyti.
Plastikas	Plastikiniai indai turi būti pažymėti atitinkamu ženklu. Tam tikras plastikas suminkštėja, jei jame esantis maistas įkaista. Pašildymui skirtus maišelius ir sandariai uždarytus plastikinius maišelius reikia prakirpti arba pradurti, atsižvelgiant į ant pakuotės esančius nurodymus.
Maistinė plėvelė	Kad drėgmė neišgaruotų, ruošiamą maistą apdenkite plėvele. Žiūrėkite, kad maistas nesiliestų su plėvele.
Termometrai	Tik tinkami naudoti mikrobangų krosnelėje.
Vaškinis popierius	Norėdami apsaugoti krosnelę nuo tiškaių ir kad maisto drėgmė neišgaruotų, ruošiamą maistą apdenkite plėvele.

MEDŽIAGOS, KURIŲ NAUDOJIMO MIKROBANGŲ KROSNELĖJE REIKTŲ VENGTI

Indai ir priedai	Dėmesio!
Padėklai iš aliuminio	Gali kibirkščiuoti. Maistą įdėkite į mikrobangoms atsparų indą.
Kartoninės dėžutės su metalinėmis rankenomis	Gali kibirkščiuoti. Maistą įdėkite į mikrobangoms atsparų indą.
Metaliniai indai arba indai su metalo papuošimais	Metalas saugo maistą nuo mikrobangų spinduliuotės. Dėl metalo papuošimų gali pradėti kibirkščiuoti.
Metaliniai gnybtukai	Mikrobangų krosnelėje gali kibirkščiuoti ir sukelti gaisrą.
Popieriniai maišeliai	Mikrobangų krosnelėje gali sukelti gaisrą.
Putplastis	Putplastis aukštoje temperatūroje gali išsilydyti arba sugadinti inde esantį skystį.
Mediena	Mikrobangų krosnelėje naudojami mediniai indai džiūsta, todėl gali sutrūkti arba suskilti.

MIKROBANGŲ KROSNELĖS ĮTAISYMAS

Mikrobangų krosnelės dalys ir priedai

Išpakuokite mikrobangų krosnelę ir išimkite visus priedus (taip pat esančius mikrobangų krosnelėje). Kartu su mikrobangų krosnele yra šie priedai:

Stiklinis sukamas padėklas 1
Padėklo atrama 1
Naudojimo instrukcija 1

- A) Valdymo skydelis
- B) Sukamasis velenas
- C) Padėklo atrama
- D) Stiklinis sukamas padėklas
- E) Langelis
- F) Durelės
- G) Užrakto sistema

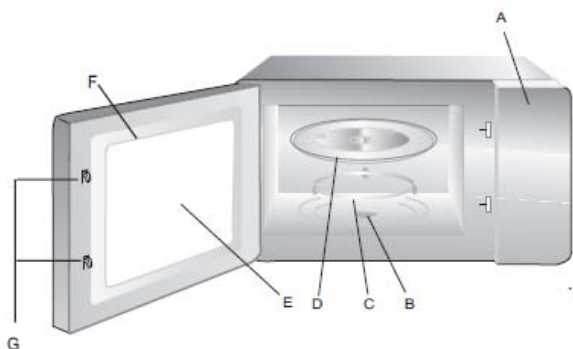

Sukamojo padėklo įtaisyimas

Vidurinė dalis (apačioje)

Stiklinis
sukamas
padėklas

Sukamo padėklo
velenas

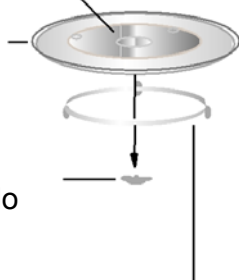

Padėklo atrama

Pastatymas

Išimkite visas pakuotės medžiagas ir priedus. Įsitinkinkite, kad mikrobangų krosnelė nepažeista, nėra įlenkimų ar durelių pažeidimų. Jeigu pastebėjote, kad mikrobangų krosnelė yra nukentėjusi, jos nenaudokite.

- Nedėkite apversto stiklinio sukamo padėklo. Stiklinis padėklas turi sukstis be kliūčių.
- Gamindami maistą, visada naudokite stiklinį sukamą padėklą ir jo atramą.
- Maisto gaminimo metu maistą ir indus statykite tik ant stiklinio sukamo padėklo.
- Jeigu stiklinis sukamas padėklas yra įskilęs arba įtrūkęs, susisiekite su gamintojo įgaliota techninės priežiūros dirbtuve.

Krosnelės vidus: nuimkite ant mikrobangų krosnelės vidinio paviršiaus esančias apsaugines plėveles.

Nenuimkite šviesiai rudos žėrutinės izoliacijos, nes ji yra skirta mikrobangų krosnelės viduje esančiam magnetronui apsaugoti.

Įrengimas

Mikrobangų krosnelę pastatykite ant lygaus paviršiaus, vietoje su pakankama ventiliacija.

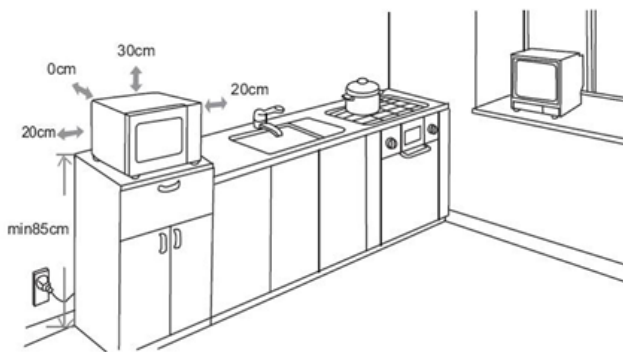

- (1) Virš mikrobangų krosnelės turi būti mažiausiai 30 cm laisvos erdvės.
- (2) Nenuimkite krosnelės apačioje esančių kojelių.
- (3) Jeigu uždengsite ventiliacijos angas, mikrobangų krosnelė gali nukentėti.
- (4) Mikrobangų krosnelę statykite kuo toliau nuo radijo ir televizoriaus. Mikrobangų krosnelė gali būti televizoriaus ar radijo trikdžių priežastimi.



ĮSPĖJIMAS! nestatykite mikrobangų krosnelės netoli viryklės ar kitų šilumą išskiriančių prietaisų. Jeigu mikrobangų krosnelę pastatysite prie kaitinimo elemento arba virš jo, mikrobangų krosnelė gali sugesti. Tokiems gedimams garantija negalioja.

NAUDOJIMO NURODYMAI

Mikrobangų krosnelėje yra įtaisytas šiuolaikinis elektroninis valdiklis, kuriuo galėsite savo nuožiūra pasirinkti maisto gaminimo parametrus.

1. LAIKRODŽIO NUSTATYMAS

Ijungus mikrobangų krosnelės maitinimą, ekrane pasirodo „0:00“ ir pasigirsta garsinis signalas.

- 1) Paspauskite mygtuką **CLOCK/PRE-SET** (laikrodis / laikmatis), pradės mirksėti valandų rodiklis.
- 2) Pasukę valdiklį , galėsite pasirinkti valandas nuo 0–23.
- 3) Paspauskite mygtuką **CLOCK/PRE-SET** (laikrodis / laikmatis), pradės mirksėti minučių rodiklis.
- 4) Pasukę valdiklį , galėsite pasirinkti minutes nuo 0–59.
- 5) Norėdami užfiksuoti laiką, paspauskite mygtuką **CLOCK/PRE-SET** (laikrodis / laikmatis). Ekrane pradės mirksėti “:”.

Pastaba

- 1) Jeigu laikrodis nebus nustatytas, įjungus maitinimą jis neveiks.
- 2) Jeigu laikrodžio nustatymo metu paspausite mygtuką **STOP/CLEAR** (sustabdyti / gražinti nustatymus į pradinę padėtį), automatiškai bus atstatyti pradiniai nustatymai.

2. MAISTO GAMINIMAS MIKROBANGŲ KROSNELĖJE

- 1) Vieną kartą paspauskite mygtuką **MICROWAVE** (mikrobangos). Ekrane pasirodys „P100“.
- 2) Norėdami pasirinkti galią 100–10 %, keturis kartus paspauskite **MICROWAVE** (mikrobangos) mygtuką arba keturis kartus pasukite valdiklį #. Ekrane pasirodys „P100“, „P80“, „P50“, „P30“ arba „P10“.
- 3) Parinktį patvirtinkite paspaudę mygtuką **START/+30SEC./CONFIRM** (įjungti / +30 sek. / patvirtinti).
- 4) Pasukite valdiklį , ir nustatykite paruošimo trukmę (trukmė turi būti tarp 0:05 ir 95:00).
- 5) Parinktį patvirtinkite paspaudę mygtuką **START/+30SEC./CONFIRM** (įjungti / +30 sek. / patvirtinti).

PASTABA: valdikliu galima nustatyti tokią trukmę:

0–1 min.	:	5 sekundės
1–5 min.	:	10 sekundžių
5–10 min.	:	30 sekundžių
10–30 min.	:	1 minutė
30–95 min.	:	5 minutės

MIKROBANGŲ KROSNELĖS GALIOS LYGIAI

Mikrobangų galia	100 %	80 %	50 %	30 %	10 %
Ekranas	P100	P80	P50	P30	P10

3. GREITAS MAISTO GAMINIMAS

- 1) Esant įjungtam parengties režimui, paspaudus mygtuką **START/+30SEC./CONFIRM** (įjungti / +30 sek. / patvirtinti), maisto gaminimas trunka 30 sekundžių, 100 % galingumu. Kiekvieną kartą paspaudus mygtuką, maisto paruošimo trukmė pailgės 30 sekundžių. Maksimali trukmė yra 95 minutės.
- 2) Norėdami pratęsti maisto gaminimo laiką arba laikmačiu nustatytą atitirpinimo trukmę, paspauskite mygtuką **START/+30SEC./CONFIRM** (įjungti / +30 sek. / patvirtinti).
- 3) Paspaudus mygtuką **START/+30SEC./CONFIRM** (įjungti / +30 sek. / patvirtinti), maisto gaminimo trukmės negalima pratęsti, kai yra įjungtas automatinis arba atitirpinimo pagal svorį režimas.
- 4) Esant įjungtam parengties režimui, gaminimo trukmę galite iškart pasirinkti pasukę

valdiklį  į kairę. Paspaudus mygtuką **START/+30SEC./CONFIRM** (įjungti / +30 sek. / patvirtinti), mikrobangų krosnelė įsijungia nustatytai maisto gaminimo trukmei. Mikrobangų krosnelė veikia 100 % galingumu.

4. ATITIRPINIMAS PAGAL SVORĮ

- 1) Vieną kartą paspauskite mygtuką **W.T./TIME DEFROST** (atitirpinimas pagal svorį / laiką), ekrane pasirodys užrašas „dEF1“.
- 2) Pasukite valdiklį  ir pasirinkite maisto produktų svorį. Svoris gali būti nuo 100 iki 2000 g.
- 3) Norėdami įjungti atitirpinimo funkciją, paspauskite mygtuką **START/+30SEC./CONFIRM** (įjungti / +30 sek. / patvirtinti).

5. ATITIRPINIMAS PAGAL LAIKĄ

- 1) Du kartus paspauskite mygtuką **W.T./TIME DEFROST** (atitirpinimas pagal svorį / laiką), ekrane pasirodys užrašas „dEF2“.
- 2) Pasukite valdiklį  ir pasirinkite maisto paruošimo trukmę. Maksimali trukmė yra 95 minutės.
- 3) Norėdami įjungti atitirpinimo funkciją, paspauskite mygtuką **START/+30SEC./CONFIRM** (įjungti / +30 sek. / patvirtinti).



6. MAISTO GAMINIMAS KELIAIS ETAPAIS

Galite pasirinkti ne daugiau nei du etapus. Jeigu vienas iš dviejų etapų yra atitirpinimas, pirmiausia reikia pasirinkti jį. Pasibaigus pirmajam etapui pasigirs garsinis signalas ir prasidės antrasis etapas.





Pastaba: gaminant maistą keliais etapais, automatinio režimo negalima pasirinkti kaip vieno iš etapų.

Pavyzdžiui: norite 5 minutes maistą atitirpinti, o po to jį gaminti 80 % galingumu 7 minutes. Pasirinkite šiuos etapus:

- 1) Du kartus paspauskite mygtuką **W.T./TIME DEFROST** (atitirpinimas pagal svorį / laiką), ekrane pasirodys užrašas „dEF2“.

- 2) Sukdami valdiklį  pasirinkite atitirpinimo laiką – 5 minutės.
- 3) Vieną kartą paspauskite mygtuką **MICROWAVE** (mikrobangos).
- 4) Pasirinkite 80 % galingumą sukdami valdiklį , kol ekrane pasirodys užrašas „P80“.
- 5) Parinktį patvirtinkite paspaudę mygtuką **START/+30SEC./CONFIRM** (įjungti / +30 sek. / patvirtinti).
- 6) Sukdami valdiklį  pasirinkite atitirpinimo laiką – 7 minutės.
- 7) Paspaudus mygtuką **START/+30SEC./CONFIRM** (įjungti / +30 sek. / patvirtinti), krosnelė įsijungs.

7. LAIKMAČIU PROGRAMUOJAMI NUSTATYMAI



- 1) Pirmiausia nustatykite laikrodį (žr. laikrodžio nustatymo nurodymus).
- 2) Įveskite maisto gaminimo programą. Galite pasirinkti ne daugiau nei du etapus. Laikmačiu negalima užprogramuoti atitirpinimo programos. Pavyzdžiui, jeigu norite maistą ruošti 80 % galia 7 minutes.
 - a. Vieną kartą paspauskite mygtuką **MICROWAVE** (mikrobangos).
 - b. Pasirinkite 80 % galingumą sukdami valdiklį , kol ekrane pasirodys užrašas „P80“.
 - c. Parinktį patvirtinkite paspaudę mygtuką **START/+30SEC./CONFIRM** (įjungti / +30 sek. / patvirtinti).
 - d. Sukdami valdiklį  pasirinkite paruošimo laiką – 7 minutės. Tarp šių etapų nespauskite mygtuko **START/+30SEC./CONFIRM** (įjungti / +30 sek. / patvirtinti). Darykite taip:
 - 3) Paspauskite mygtuką **CLOCK/PRE-SET** (laikrodis/laikmatis). Valandų rodiklis pradės mirksėti.
 - 4) Pasukę valdiklį , galėsite pasirinkti valandas nuo 0–23.
 - 5) Paspauskite mygtuką **CLOCK/PRE-SET** (laikrodis/laikmatis), pradės mirksėti minučių rodiklis.
 - 6) Pasukę valdiklį , galėsite pasirinkti minutes nuo 0–59.
 - 7) Parinktį patvirtinkite paspaudę mygtuką **START/+30SEC./CONFIRM** (start / +30 sek. / patvirtinti). Ekrane vėl pasirodys “:“. Suėjus pasirinktam laikui, du kartus nuskambės garsinis signalas ir maisto gaminimo režimas įsijungs automatiškai. Dėmesio! Laikrodis turi būti nustatytas. Kitaip laikmačio nebus galima naudoti.

8. UŽRAKTAS NUO VAIKŲ

Užraktas: esant įjungtam parengties režimui 3 sekundes laikykite nuspaustą **STOP/CLEAR** (sustabdyti / gražinti nustatymus į pradinę padėtį) mygtuką, kol išgirsite ilgą signalą, rodantį, kad užraktas nuo vaikų yra įjungtas. Ekrane pasirodys atitinkamas simbolis.

Užrakto atidarymas: 3 sekundes laikykite nuspaustą **STOP/CLEAR** (sustabdyti / gražinti nustatymus į pradinę padėtį) mygtuką, kol išgirsite ilgą signalą, rodantį, kad užraktas nuo vaikų yra išjungtas.

9. AUTOMATINIS REŽIMAS

- 1) Norėdami pasirinkti meniu nuo „A-1“ iki „A-8“, esant įjungtam parengties režimui pasukite valdiklį  į dešinę.
- 2) Pageidaujamą meniu parinktį patvirtinkite paspaudę mygtuką **START/+30SEC./CONFIRM** (įjungti / +30 sek. / patvirtinti).
- 3) Pasukite valdiklį  ir pasirinkite maisto produktų svorį.
- 4) Paspaudus mygtuką **START/+30SEC./CONFIRM** (start / +30 sek. / patvirtinti), krosnelė įsijungs.
- 5) Kai maistas bus pagamintas, pasigirs penki garsiniai signalai.

AUTOMATINIS REŽIMAS

PASIRINKIMAS	SVORIS (G)	RODIKLIS	GALIA
A-1 PAŠILDYMAS	200	200	100 %
	400	400	
	600	600	
A-2 DARŽOVĖS	200	200	100 %
	300	300	
	400	400	
A-3 ŽUVIS	250	250	80 %
	350	350	
	450	450	
A-4 MĖSA	250	250	100 %
	350	350	
	450	450	
A-5 MAKARONAI	50 (su vandeniu 450 g)	50	80 %
	100 (su vandeniu 800 g)	100	
A-6 BULVĖS	200	200	100 %
	400	400	
	600	600	
A-7 PICA	200	200	100 %
	400	400	
A-8 SRIUBA	200	200	80 %
	400	400	

10. INFORMACINĖ FUNKCIJA

- 1) Maisto paruošimo metu paspaudus mygtuką **MICROWAVE**, (mikrobangos), ekrane 2–3 sekundes bus rodomas galingumas, kuriuo veikia mikrobangų krosnelė.
- 2) Esant įjungtai laikmačio funkcijai, paspaudus mygtuką **CLOCK/PRE-SET** (laikrodis / laikmatis), ekrane bus rodomas iki maisto gaminimo pradžios likęs laikas. Laikmačiu užprogramuotas laikas 2–3 sekundes mirksės ekrane, po to vėl įsijungs laikrodis.
- 3) Maisto gaminimo metu galite patikrinti esamą laiką, paspaudę mygtuką **CLOCK/PRE-SET** (laikrodis / laikmatis). Laikas bus rodomas ekrane 2–3 sekundes.

GALIMI GEDIMAI

NORMALUS REIŠKINYS	
Mikrobangų krosnelė sukelia televizoriaus trikdžius.	Veikianti mikrobangų krosnelė gali būti televizoriaus ir radijo trikdžių priežastimi. Jie primena mažesnių elektros prietaisų, pavyzdžiui, maišytuvo, dulkių siurblio ar ventiliatoriaus keliamus trikdžius. Tai yra normalus reiškinys.
Silpnas mikrobangų krosnelės vidaus apšvietimas.	Apšvietimas susilpnėja, jeigu mikrobangų krosnelė veikia maža galia. Tai yra normalus reiškinys.
Ant durelių paviršiaus renkasi garai.	Maisto gaminimo metu susidaro garai. Didesnė jų dalis išeina per ventiliacijos angas. Dalis jų gali susirinkti ant vėsių paviršių, tokių kaip durelės. Tai yra normalus reiškinys.
Netyčia įjungėte tuščią mikrobangų krosnelę.	Tuščios mikrobangų krosnelės naudoti negalima. Tai labai pavojinga.

PROBLEMA	GALIMA PRIEŽASTIS	SPRENDIMAS
Mikrobangų krosnelė neįsijungia.	(1) Maitinimo laido kištukas tinkamai neįjungtas į elektros lizdą.	Maitinimo laido kištuką ištraukite iš elektros lizdo ir po 10 sekundžių vėl įjunkite.
	(2) Apsauga yra perdegusi arba įsijungė srovės saugiklis.	Pakeiskite saugiklį arba įjunkite srovės saugiklį į pradinę padėtį.
	(3) Elektros lizdo gedimas.	Į elektros lizdą įjunkite kitą prietaisą ir patikrinkite, ar veikia.
Mikrobangų krosnelė nešyla.	Durelės uždarytos nesandariai.	Uždarykite sandariai dureles.
Kai mikrobangų krosnelė yra įjungta, sukamas padėklas skleidžia triukšmą.	Tarp volelių ir mikrobangų krosnelės dugno yra nešvarumų.	Nešvarias dalis nuvalykite.

TECHNINIAI DUOMENYS

Modelis	AM820CTB
Vardinė įtampa	230 V ~, 50 Hz
Vardinė įvesties galia (mikrobangos)	1270 W
Vardinė išvesties galia (mikrobangos)	800 W
Mikrobangų krosnelės tūris	20 l
Sukamo padėklo skersmuo	Ø 255 mm
Išorės matmenys	439,5 × 355 × 258,2 mm
Svoris	Maždaug 10,7 kg



Šis simbolis nurodo, kad prietaiso negalima išmesti kartu su kitomis buitinėmis atliekomis. Direktyva galioja visoje ES teritorijoje. Kad būtų laikomasi atliekų šalinimo aplinkos ir sveikatos apsaugos reikalavimų, prietaisas turi būti atsakingai grąžintas į apyvartą, kad būtų galima dar kartą panaudoti žaliavas. Nebenaudojamą prietaisą nugabenkite į elektroninių atliekų surinkimo punktą. Tokiu būdu prietaisas bus pakartotinai panaudotas nesukeldamas pavojaus aplinkai.



РУКОВОДСТВО ПО ЭКСПЛУАТАЦИИ
МИКРОВОЛНОВАЯ ПЕЧЬ AM820CTB QUALIS
230 В ~, 50 Гц, 800 – 1270 Вт

Перед использованием микроволновой печи внимательно прочитайте руководство. Сохраните руководство по эксплуатации.

МЕРЫ ПРЕДОСТОРОЖНОСТИ ДЛЯ ПРЕДОТВРАЩЕНИЯ ЧРЕЗМЕРНОГО ВОЗДЕЙСТВИЯ МИКРОВОЛНОВОЙ ЭНЕРГИИ

- а) Не пытайтесь пользоваться микроволновой печью при открытой дверце: это может повлечь за собой вредное воздействие микроволновой энергии. Не ломайте систему защитной блокировки и не пытайтесь как-либо её изменить.
- б) Убедитесь, что между отверстием и дверцей микроволновой печи нет никаких предметов, и что на уплотнителях не скопилась грязь или остатки чистящих средств.
- в) **ПРЕДУПРЕЖДЕНИЕ:** если дверца или уплотнители дверцы повреждены, печью нельзя пользоваться до устранения неисправности квалифицированным специалистом.
- г) Если прибор не очищать, могут быть повреждены его поверхности и сократиться срок службы, что вызовет опасные ситуации.

ВАЖНЫЕ ТРЕБОВАНИЯ БЕЗОПАСНОСТИ

Во избежание опасности пожара, удара электрическим током, несчастного случая или чрезмерного воздействия микроволновой энергии, при использовании прибора соблюдайте требования безопасности.

- **Предупреждение:** жидкости и пищевые продукты нельзя разогревать в закрытой посуде, поскольку это взрывоопасно.
- **Предупреждение:** открывать и снимать защищающий от воздействия микроволновой энергии корпус опасно, это может делать только уполномоченный сервисный техник.
- Пользуйтесь только пригодной для микроволновой печи посудой и кухонными принадлежностями.
- Регулярно и тщательно очищайте микроволновую печь от всех остатков пищи. Если прибор не очищать, могут быть повреждены его поверхности и сократиться срок службы, что вызовет опасные ситуации.
- Будьте особенно осторожны, разогревая пищу в пластмассовой или картонной посуде, так как при этом может возникнуть пожар. Прежде чем поместить в микроволновую печь пластиковую или картонную посуду или пакеты, снимите с них проволочные скрепки и металлические ручки.
- Избегайте перегрева пищи.
- Заметив, что из микроволновой печи идёт дым, выключите прибор или выньте вилку шнура питания из розетки. Не отрывайте дверцу печи, чтобы погасить возможное пламя.
- Установите микроволновую печь в точном соответствии с приведёнными здесь указаниями по установке.
- В микроволновой печи нельзя разогревать сырые или варёные куриные яйца в скорлупе, поскольку они могут взорваться (лопнуть) даже по окончании разогрева.
- Пользуйтесь прибором только по назначению, описанному в руководстве по эксплуатации. При использовании прибора избегайте едких химикатов и

аэрозолей. Прибор предназначен для нагревания пищи. Промышленное или лабораторное использование прибора не предусмотрено.

- Прибор предназначен только для использования в помещении, не храните его и не пользуйтесь им вне помещения.
- Не пользуйтесь микроволновой печью в сыром подвале, вблизи воды или бассейна.
- Поверхности работающего прибора могут сильно нагреться. Избегайте соприкосновения шнура питания с горячими поверхностями. Нельзя закрывать вентиляционные отверстия микроволновой печи.
- Убедитесь, что шнур питания не свисает с края стола или рабочей поверхности.
- Если Вы подогреваете детское питание в банке или бутылке, после подогрева питание следует тщательно перемешать или взболтать и, во избежание ожога, проверить его температуру.
- При подогреве в микроволновой печи напиток может вскипеть уже после того, как Вы достанете посуду из печи. Будьте осторожны в обращении с посудой.
- Прибор не предназначен для использования детьми или лицами с ограниченными физическими или психическими возможностями или лицами с недостаточным опытом и знаниями, за исключением случаев, когда человек, отвечающий за безопасность, научил их пользоваться прибором, или они пользуются прибором под присмотром.
- Если поблизости находятся дети, взрослые должны внимательно следить за использованием прибора.
- Следите за тем, чтобы дети не играли с прибором. Дети могут пользоваться микроволновой печью без присмотра взрослых только в том случае, если их достаточно проинструктировали, если они способны безопасно пользоваться микроволновой печью и осведомлены обо всех опасностях, связанных с неправильным использованием прибора.
- Дети старше 8 лет и лица со сниженными физическими или психическими возможностями, а также лица с недостаточным опытом и знаниями могут пользоваться прибором, если им разъяснили способ использования прибора и принципы безопасности эксплуатации, и они понимают сопряжённые с использованием прибора риски.
- Не разрешайте детям играть с прибором. Дети старше 8 лет могут чистить и обслуживать прибор под присмотром взрослого.
- Держите прибор и шнур питания в месте, недоступном для детей младше 8 лет.
- Микроволновую печь нельзя устанавливать в шкафу.
- Никогда не пытайтесь самостоятельно заменять детали или чинить прибор. Любые электроприборы всегда сдавайте в ремонт в уполномоченную изготовителем сервисную мастерскую. Неправильный ремонт прибора может подвергнуть пользователя опасности. Кроме того, аннулируется гарантия.
- Перед началом эксплуатации прибора проверьте, соответствует ли напряжение в розетке напряжению, указанному на табличке на дне прибора.
- Прибор можно подключать только к заземлённой розетке сети переменного тока. Не допускайте, чтобы шнур питания свисал через острые края.
- Подключайте прибор к розетке с выключателем дифференциального тока (УЗО) на 30 мА.
- Используйте только оригинальные принадлежности прибора.
- Если Вы не пользуетесь прибором, собираетесь прикрепить или снять детали

- либо почистить прибор, выньте вилку шнура питания из розетки.
- При срабатывании плавкого предохранителя или выключателя дифференциального тока не запускайте прибор снова.
 - Не погружайте шнур питания или моторную часть в воду: это может вызвать удар электрическим током.
 - **ПРЕДУПРЕЖДЕНИЕ:** во избежание риска случайного сброса ограничителя температуры прибор не должен получать электропитание через внешнее устройство управления питанием, например таймер, а также его нельзя подсоединять в электрическую цепь, которую регулярно включает и отключает пользователь.
 - Регулярно проверяйте исправность шнура питания и прибора. Не пользуйтесь прибором, если Вы заметили, что он повреждён. Использование прибора с повреждённым шнуром питания сопряжено с риском удара электрическим током. Если повреждены дверца или уплотнитель дверцы, пользоваться микроволновой печью нельзя. Прибор следует сдать в ремонт в уполномоченную сервисную мастерскую.
 - Ни в коем случае нельзя повреждать защитную блокировку или менять её функции.
 - Не вставляйте никаких предметов между передней панелью и дверцей микроволновой печи. Позаботьтесь, чтобы уплотнители были чистыми от загрязнений и остатков чистящих средств.
 - Прибор предназначен для использования в домашнем хозяйстве и подобных условиях, например:
 - в комнатах отдыха персонала магазинов, офисов и другой рабочей среды
 - на туристических хуторах
 - проживающими в гостиницах, отелях и других местах размещения туристов
 - в гостевых домах.

СНИЖЕНИЕ РИСКА ТРАВМ УСТАНОВКА ЗАЗЕМЛЕНИЯ

ОПАСНОСТЬ

Опасность удара электрическим током

Прикосновение к какому-либо элементу внутри печи может послужить причиной тяжёлых травм или смерти. Не разбирайте прибор.

ПРЕДУПРЕЖДЕНИЕ

Опасность удара электрическим током

Неправильное заземление может послужить причиной удара электрическим током. Не подключайте прибор к электросети, пока он не установлен и не заземлён надлежащим образом.

ОЧИСТКА

Перед очисткой прибора не забудьте вынуть вилку шнура питания из розетки.

1. По окончании использования микроволновой печи протрите камеру слегка влажной тканью.
2. Принадлежности печи вымойте обычным способом, водой и чистящим средством.
3. Раму и уплотнители дверцы, а также расположенные вблизи них детали нужно тщательно протереть влажной тканью.

Вилка

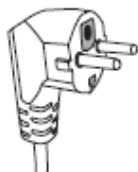

Заземление прибора является обязательным. В случае короткого замыкания заземление снижает риск удара электрическим током, образуя заземляющий опасное напряжение контур. Шнур и вилка прибора заземлены. Вилку следует вставлять только в правильно установленную и заземлённую розетку.

Если Вам непонятны указания по заземлению, или Вы не уверены в правильности заземления, обратитесь за дополнительной информацией к квалифицированному электрику или сервисному технику. Если крайне необходимо использовать удлинитель, пользуйтесь только трёхжильным удлинителем.

1. Прибор оснащён коротким шнуром питания для предотвращения возможных травм от того, что Вы споткнётесь о длинный шнур или запутаетесь в нём.
2. Если Вы используете удлинитель:
 - 1) Помеченные на удлинителе значения напряжения должны быть по меньшей мере равны соответствующим параметрам прибора.
 - 2) Удлинитель должен иметь трёхжильный провод с заземлением.
 - 3) Удлинитель нужно расположить так, чтобы шнур не свисал через край стола. Иначе дети могут потянуть его вниз, или об шнур можно будет споткнуться.

КУХОННАЯ ПОСУДА И ПРИНАДЛЕЖНОСТИ

ПРЕДУПРЕЖДЕНИЕ

Риск несчастного случая

Проведение работ по уходу и ремонту, при которых открывается и снимается защищающий от воздействия микроволновой энергии корпус, опасно для неквалифицированных лиц.

См. разделы «Материалы, пригодные для использования в микроволновой печи» и «Материалы, использования которых в микроволновой печи следует избегать». Использование в микроволновой печи некоторых видов неметаллической посуды также не является безусловно безопасным. Если Вы не уверены в пригодности посуды, можете проверить её следующим образом.

Проверка посуды

1. Наполните пригодный для микроволновой печи сосуд холодной водой объёмом 250 мл (1 чашка) и поместите туда проверяемую посуду.
2. Разогревайте при максимальной мощности в течение 1 минуты.
3. Потрогайте посуду/принадлежность. Если пустая посуда окажется тёплой, её нельзя использовать для приготовления пищи в микроволновой печи.
4. **Не превышайте 1 минуты продолжительности разогрева.**

МАТЕРИАЛЫ, ПРИГОДНЫЕ ДЛЯ ИСПОЛЬЗОВАНИЯ В МИКРОВОЛНОВОЙ ПЕЧИ

Посуда и принадлежности	Внимание
Алюминиевая фольга	Только для защиты. Чтобы тонкие кусочки мяса или курицы не пережарились, их можно накрыть небольшими мягкими листками алюминиевой фольги. Если фольга помещена слишком близко к стенке микроволновой печи, она может вызвать искрение. Поэтому помещайте фольгу на расстоянии не менее 2,5 см от стенок микроволновой печи.
Посуда для подрумянивания	Дно посуды должно располагаться на высоте не менее 5 мм над поверхностью вращающегося поддона. Неправильное использование может вызвать повреждение вращающегося поддона.
Столовая посуда	Не пользуйтесь потрескавшейся или разбитой посудой.
Стеклянные кувшины	Всегда снимайте крышку. Не перегревайте пищу. Некоторые стеклянные кувшины не выдерживают жара и могут разбиться.
Стеклянная посуда	Пользуйтесь только жаропрочной стеклянной посудой. Проверьте, чтобы посуда не содержала металла. Не пользуйтесь потрескавшейся или разбитой посудой.
Пакеты для запекания	Не пользуйтесь пакетами с металлическими скрепками. Сделайте на пакетах надрезы для выхода пара.
Картонные тарелки и стаканы	Используйте только для кратковременного приготовления или подогрева пищи. Не оставляйте работающую микроволновую печь без присмотра.
Хозяйственная бумага	Накрывайте пищу при подогреве и для впитывания лишнего жира. Используйте только для кратковременного приготовления пищи, под внимательным присмотром.
Бумага для выпечки	Используйте для защиты от брызг или сбора пара.
Пластик	На пластиковой посуде должна быть соответствующая маркировка. По мере нагревания пищи посуда из некоторых пластиков размягчается. В предназначенных для разогрева пакетах и плотно закрытых пластиковых пакетах следует сделать надрезы, отверстия или отдушины в соответствии с инструкциями, приложенными к их упаковке.
Пищевая плёнка	Накрывайте пищу пластиковой плёнкой для сохранения влаги во время приготовления. Избегайте соприкосновения пластиковой плёнки с пищей.
Термометры	Только пригодные для микроволновой печи.
Вощёная бумага	Накрывайте пищу вощёной бумагой для защиты от брызг и сохранения влаги.

МАТЕРИАЛЫ, ИСПОЛЬЗОВАНИЯ КОТОРЫХ В МИКРОВОЛНОВОЙ ПЕЧИ СЛЕДУЕТ ИЗБЕГАТЬ

Посуда и принадлежности	Внимание
Алюминиевые подносы	Могут вызвать искрение. Положите пищу в пригодную для микроволновой печи посуду.
Картонные коробки с металлическими ручками	Могут вызвать искрение. Положите пищу в пригодную для микроволновой печи посуду.
Металлическая посуда или посуда с металлической отделкой	Металл защищает пищу от микроволновой энергии. Металлическая отделка может вызвать искрение.
Металлические скрепки	Могут вызвать в микроволновой печи искрение и возгорание.
Бумажные пакеты	Могут вызвать в микроволновой печи возгорание.
Пенопласт	При высокой температуре пенопласт может расплавиться или испортить находящуюся в посуде жидкость.
Дерево	При использовании в микроволновой печи дерево может разрушиться или потрескаться.

УСТАНОВКА МИКРОВОЛНОВОЙ ПЕЧИ

Детали и принадлежности микроволновой печи

Распакуйте микроволновую печь, выньте из неё и распакуйте все принадлежности. В комплект микроволновой печи входят следующие принадлежности:

Вращающийся стеклянный поддон 1
Поворотное кольцо 1
Руководство по эксплуатации 1

- A) Панель управления
- B) Вал вращения
- C) Поворотное кольцо
- D) Вращающийся стеклянный поддон
- E) Окно
- F) Дверца
- G) Система защитной блокировки

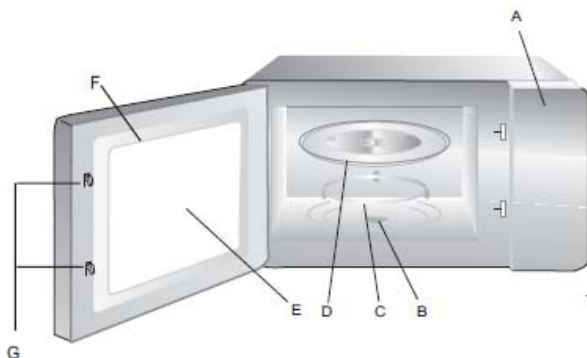

Установка вращающегося поддона

Средняя часть (на нижней стороне)

Вращающийся
стеклянный
поддон

Привод
вращающегося
поддона

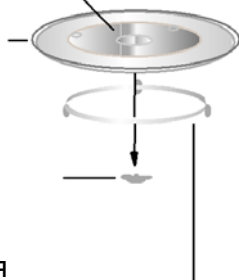

Поворотное кольцо

Установка на рабочую поверхность

Удалите весь упаковочный материал и принадлежности. Убедитесь, что микроволновая печь не повреждена, например, нет вмятин или повреждений дверцы. Не устанавливайте микроволновую печь, если она повреждена.

- а) Не ставьте стеклянный вращающийся поддон вверх дном. Ничто не должно препятствовать вращению стеклянного поддона.
- б) При приготовлении пищи следует всегда пользоваться как стеклянным вращающимся поддоном, так и поворотным кольцом.
- в) Посуду и пищу следует помещать в печь только на стеклянном вращающемся поддоне.
- г) Если на вращающемся стеклянном поддоне или поворотном кольце есть трещины или сколы, свяжитесь с уполномоченной производителем сервисной мастерской.

Камера микроволновой печи: снимите с поверхностей камеры микроволновой печи защитные плёнки.

Не удаляйте светло-коричневую слюдяную изоляцию, так как она установлена в камере микроволновой печи для защиты магнетрона.

Установка

Установите микроволновую печь на ровную поверхность, вокруг которой достаточно свободного пространства для функционирования вентиляционных отверстий.

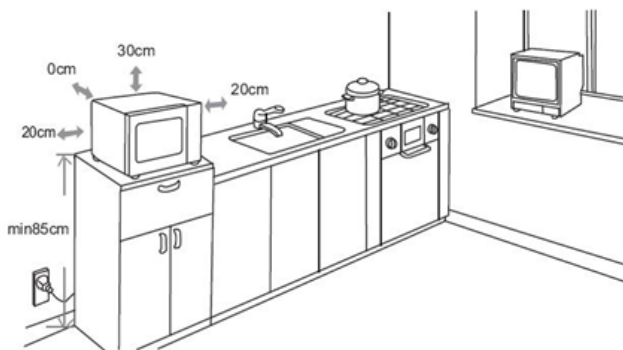

- (1) Над микроволновой печью должно быть не менее 30 см свободного пространства.
- (2) Не снимайте ножки микроволновой печи.
- (3) Не закрывайте вентиляционные отверстия, это может повредить микроволновую печь.
- (4) Установите микроволновую печь по возможности подальше от радиоприёмника и телевизора. Микроволновая печь может вызывать помехи в работе радиоприёмника и телевизора.



ПРЕДУПРЕЖДЕНИЕ: не ставьте микроволновую печь вблизи плиты или других излучающих тепло приборов. Если микроволновая печь установлена вблизи нагревательного элемента или над ним, она может получить повреждения, которые не будут покрыты гарантией.

УКАЗАНИЯ ПО ИСПОЛЬЗОВАНИЮ

Микроволновая печь оснащена современным электронным регулятором, с помощью которого Вы можете настроить параметры приготовления пищи на свой выбор.

1. НАСТРОЙКА ЧАСОВ



При включении питания микроволновой печи на дисплее появляется «0:00» и звучит сигнал.

- 1) Нажмите на кнопку **CLOCK/PRE-SET** (часы/таймер), после чего показание часов замигает.
- 2) Поворачивая , можете выбрать часы (0–23).
- 3) Нажмите на кнопку **CLOCK/PRE-SET** (часы/таймер), после чего замигает показание минут.
- 4) Поворачивая , можете выбрать минуты (0–59).
- 5) Для установки времени нажмите на кнопку **CLOCK/PRE-SET** (часы/таймер). На дисплее замигает «:».

Примечание

- 1) Если часы не настроены, они не будут работать после включения электропитания.
- 2) Если во время настройки часов нажать на кнопку **STOP/CLEAR** (стоп/сбросить), автоматически восстановится предыдущая настройка.

2. ПРИГОТОВЛЕНИЕ ПИЩИ В МИКРОВОЛНОВОЙ ПЕЧИ

- 1) Нажмите один раз на кнопку **MICROWAVE** (микроволны). На дисплее появится «P100».
- 2) Нажмите четыре раза на кнопку **MICROWAVE** (микроволны) или четыре раза поверните регулятор  , чтобы выбрать мощность 100–10 %. На дисплее появятся «P100», «P80», «P50», «P30» или «P10».
- 3) Подтвердите выбор, нажав на кнопку **START/+30SEC./CONFIRM** (старт / + 30 сек. / подтвердить).
- 4) Установите время приготовления, повернув регулятор  (продолжительность должна составить от 0:05 до 95:00).
- 5) Начните приготовление пищи, нажав на кнопку **START/+30SEC./CONFIRM** (старт / + 30 сек. / подтвердить).

ПРИМЕЧАНИЕ: шаг настройки регулятора времени:

0–1 мин	:	5 секунд
1–5 мин	:	10 секунд
5–10 мин	:	30 секунд
10–30 мин	:	1 минута
30–95 мин	:	5 минут

УРОВНИ МОЩНОСТИ МИКРОВОЛНОВОЙ ПЕЧИ

Мощность микроволн	100 %	80 %	50 %	30 %	10 %
Показатель	P100	P80	P50	P30	P10

3. УСКОРЕННОЕ ПРИГОТОВЛЕНИЕ ПИЩИ

- 1) В режиме ожидания нажмите на кнопку **START/+30SEC./CONFIRM** (старт / + 30 сек. / подтвердить), после чего пища будет готовиться в течение 30 секунд при 100 % мощности. Каждое нажатие кнопки продлевает время приготовления на 30 секунд. Максимальное время – 95 минут.
- 2) В процессе приготовления пищи и заданного таймером размораживания время можно продлить, нажав на кнопку **START/+30SEC./CONFIRM** (старт / + 30 сек. / подтвердить).
- 3) Время приготовления нельзя продлить нажатием на кнопку **START/+30SEC./CONFIRM** (старт / +30 сек. / подтвердить) в автоматическом режиме и при размораживании по весу.
- 4) В режиме ожидания можно сразу выбрать время приготовления, повернув регулятор  влево. Начните приготовление пищи выбранной продолжительности, нажав на кнопку **START/+30SEC./CONFIRM** (старт / + 30 сек. / подтвердить). Мощность микроволновой печи составляет 100 %.

4. РАЗМОРАЖИВАНИЕ ПО ВЕСУ

- 1) Нажмите один раз на кнопку **W.T./TIME DEFROST** (размораживание по весу / по времени), на дисплее появится «dEF1».
- 2) Выберите вес пищевых продуктов, поворачивая регулятор . Вес может составлять 100–2000 г.
- 3) Начните размораживание, нажав на кнопку **START/+30SEC./CONFIRM** (старт/+30 сек./подтвердить).

5. РАЗМОРАЖИВАНИЕ ПО ВРЕМЕНИ



- 1) Дважды нажмите на кнопку **W.T./TIME DEFROST** (размораживание по весу / по времени), на дисплее появится «dEF2».
- 2) Выберите продолжительность обработки, поворачивая регулятор . Максимальное время – 95 минут.
- 3) Начните размораживание, нажав на кнопку **START/+30SEC./CONFIRM** (старт / +30 сек. / подтвердить).

6. ПРИГОТОВЛЕНИЕ ПИЩИ В НЕСКОЛЬКО ЭТАПОВ

Можете выбрать максимум два этапа. Если одним из двух этапов является размораживание, его следует выбрать в качестве первого этапа. По окончании первого этапа прозвучит сигнал, и начнётся второй этап.





Примечание: автоматический режим невозможно выбрать в качестве одного из этапов приготовления пищи.

Пример: Вы хотите разморозить пищу в течение 5 минут и затем готовить её 7 минут при 80 % мощности. Выберите следующие этапы:

- 1) Дважды нажмите на кнопку **W.T./TIME DEFROST** (размораживание по весу / по времени), на дисплее появится «dEF2».
- 2) Поворачивая регулятор , выберите время размораживания 5 минут.
- 3) Нажмите один раз на кнопку **MICROWAVE** (микроволны).
- 4) Выберите мощность 80 %, поворачивая регулятор , пока на дисплее не появится «P80».
- 5) Подтвердите выбор, нажав на кнопку **START/+30SEC./CONFIRM** (старт / + 30 сек. / подтвердить).
- 6) Поворачивая регулятор , выберите время размораживания 7 минут.
- 7) Начните приготовление пищи, нажав на кнопку **START/+30SEC./CONFIRM** (старт / + 30 сек. / подтвердить).

7. ДЕЙСТВИЯ, ЗАПРОГРАММИРОВАННЫЕ ТАЙМЕРОМ

- 1) Сначала настройте часы (см. руководство по настройке часов).
- 2) Введите программу приготовления пищи. Можете выбрать максимум два этапа. Размораживание невозможно выбрать в качестве процесса, запрограммированного таймером.
Пример: Вы хотите готовить пищу в течение 7 минут при мощности 80 %.
- a) Нажмите один раз на кнопку **MICROWAVE** (микроволны).



- б) Выберите мощность 80 %, поворачивая регулятор , пока на дисплее не появится «P80».
- в) Подтвердите выбор, нажав на кнопку **START/+30SEC./CONFIRM** (старт / + 30 сек. / подтвердить).
- г) Поворачивая регулятор , выберите время приготовления 7 минут. Не нажимайте на кнопку **START/+30SEC./CONFIRM** (старт / + 30 сек. / подтвердить) между этими этапами. Поступайте следующим образом:
- 3) Нажмите на кнопку **CLOCK/PRE-SET** (часы/таймер). Замигает показание часов.
- 4) Поворачивая , можете выбрать часы (0–23).
- 5) Нажмите на кнопку **CLOCK/PRE-SET** (часы/таймер), после чего замигает показание минут.
- 6) Поворачивая , можете выбрать минуты (0–59).
- 7) Подтвердите выбор, нажав на кнопку **START/+30SEC./CONFIRM** (старт / + 30 сек. / подтвердить). На дисплее снова появится «:», при наступлении выбранного времени дважды прозвучит сигнал, и приготовление пищи начнётся автоматически.
- Внимание: часы должны быть настроены. В противном случае пользоваться таймером невозможно.

8. ЗАМОК ОТ ДЕТЕЙ

Блокировка: в режиме ожидания удерживайте в течение 3 секунд нажатой кнопку **STOP/CLEAR** (стоп/сбросить), прозвучит долгий сигнал, означающий активацию замка от детей. На дисплее появится соответствующий символ.

Разблокировка: в режиме ожидания удерживайте в течение 3 секунд нажатой кнопку **STOP/CLEAR** (стоп/сбросить), прозвучит долгий звуковой сигнал, означающий разблокировку.

9. АВТОМАТИЧЕСКИЙ РЕЖИМ

- 1) В режиме ожидания поверните регулятор  вправо, чтобы выбрать нужную настройку от «A-1» до «A-8».
- 2) Подтвердите выбранное меню, нажав на кнопку **START/+30SEC./CONFIRM** (старт / + 30 сек. / подтвердить).
- 3) Выберите вес пищевых продуктов, поворачивая регулятор .
- 4) Начните приготовление пищи, нажав на кнопку **START/+30SEC./CONFIRM** (старт / + 30 сек. / подтвердить).
- 5) Когда пища будет готова, пять раз прозвучит сигнал.

АВТОМАТИЧЕСКИЙ РЕЖИМ

ВЫБОР	ВЕС (Г)	ПОКАЗАТЕЛЬ	МОЩНОСТЬ
А-1 ПОДОГРЕВ	200	200	100 %
	400	400	
	600	600	
А-2 ОВОЩИ	200	200	100 %
	300	300	
	400	400	
А-3 РЫБА	250	250	80 %
	350	350	
	450	450	
А-4 МЯСО	250	250	100 %
	350	350	
	450	450	
А-5 ПАСТА	50 (с водой 450 г)	50	80 %
	100 (с водой 800 г)	100	
А-6 КАРТОФЕЛЬ	200	200	100 %
	400	400	
	600	600	
А-7 ПИЦЦА	200	200	100 %
	400	400	
А-8 СУП	200	200	80 %
	400	400	

10. ФУНКЦИЯ ЗАПРОСА

- 1) Если во время приготовления пищи нажать на кнопку **MICROWAVE** (микроволны), на дисплее в течение 2–3 секунд будет отображаться фактическая мощность.
- 2) При включённой функции таймера, нажав на кнопку **CLOCK/PRE-SET** (часы/таймер), можете увидеть на дисплее время, оставшееся до начала приготовления пищи. Время, запрограммированное таймером, будет мигать на дисплее в течение 2–3 секунд, затем восстановится текущее время.
- 3) В процессе приготовления пищи можете проверить текущее время, нажав на кнопку **CLOCK/PRE-SET** (часы/таймер). Время отображается на дисплее в течение 2–3 секунд.

ПОИСК НЕИСПРАВНОСТИ

НОРМАЛЬНОЕ ФУНКЦИОНИРОВАНИЕ	
Микроволновая печь вызывает помехи в работе телевизора.	Работающая микроволновая печь может вызывать помехи в работе радиоприёмника и телевизора. Они напоминают помехи, вызываемые малыми электроприборами, например, миксером, пылесосом и вентилятором. Это совершенно нормально.
Слабое освещение внутри микроволновой печи.	Освещение становится слабее, когда микроволновая печь используется при низкой мощности. Это совершенно нормально.
На поверхность дверцы оседает пар.	При приготовлении пищи образуется пар. Значительная его часть удаляется через вентиляционные отверстия. Частично он может всё же оседать на прохладных поверхностях, например на поверхности дверцы. Это совершенно нормально.
Случайно включена пустая микроволновая печь.	Включать пустую микроволновую печь запрещено. Это очень опасно.

ПРОБЛЕМА	ВОЗМОЖНАЯ ПРИЧИНА	РЕШЕНИЕ
Микроволновая печь не запускается.	(1) Вилка шнура питания не вставлена в розетку как следует.	Выньте вилку шнура питания из розетки и через 10 секунд вставьте снова.
	(2) Перегорел предохранитель или сработала токовая защита.	Замените предохранитель или переключите токовую защиту в начальное положение.
	(3) Розетка неисправна.	Проверьте розетку другими электроприборами.
Микроволновая печь не разогревает.	Дверца не закрыта как следует.	Закройте дверцу как следует.
При включённой микроволновой печи вращающийся поддон производит шум.	Между роликами и дном камеры скопилась грязь.	Очистите загрязнённые детали.

ТЕХНИЧЕСКИЕ ДАННЫЕ

Модель	AM820CTB
Номинальное напряжение	230 В ~, 50 Гц
Номинальная входная мощность (микроволны)	1270 Вт
Номинальная выходная мощность (микроволны)	800 Вт
Объём микроволновой печи	20 л
Диаметр вращающегося поддона	Ø 255 мм
Габариты	439,5 × 355 × 258,2 мм
Масса	Примерно 10,7 кг



Данный символ означает, что прибор нельзя утилизировать вместе с другими бытовыми отходами. Постановление действует на всей территории ЕС. Во избежание нанесения вреда окружающей среде или здоровью неправильной утилизацией отходов, отнесите ответственно к утилизации прибора, чтобы сырьё могло быть использовано повторно. Сдайте изъятый из эксплуатации прибор в пункт сбора электронных отходов. Таким образом обеспечивается безопасная для окружающей среды переработка прибора.